

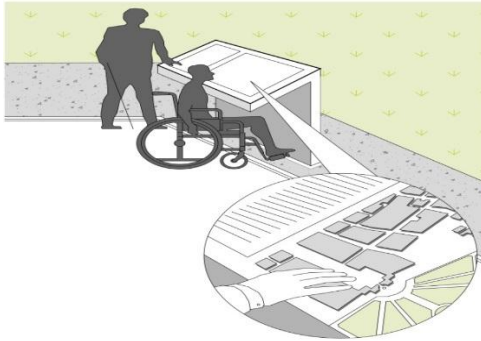



4.Справочник

по основным структурно-функциональным зонам и элементам объектов гражданского назначения, обеспечивающих доступность объектов для маломобильных групп населения

Выдержка из справочника по основным структурно-функциональным зонам и элементам объектов гражданского назначения, обеспечивающих доступность объектов для маломобильных групп населения (Москва, 2012 г.)

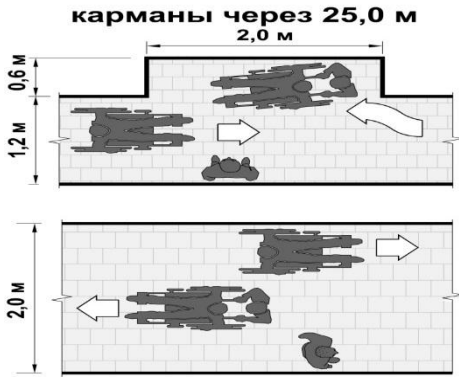
№ п/п	параметр	СНиП 35-01	СП 59.133330	Рисунки
1. Требования к земельным участкам				
<i>Входы и пути движения</i>				
1	Вход на участок	Вход на территорию или участок следует оборудовать доступными для инвалидов элементами информации об объекте (п.3.11)	Вход на участок следует оборудовать доступными для МГН, в том числе инвалидов-колясочников, элементами информации об объекте (п. 4.1.1)	

2	Пешеходный путь через островок безопасности	-	Ширина не менее 3 м, длина – не менее 2 м (п. 4.1.6).	
3	Ширина пешеходного пути	Ширина пути движения на участке при встречном движении инвалидов на креслах-колясках должна быть не менее 1,8 м (п.3.3).	Ширина пешеходного пути с учетом встречного движения инвалидов на креслах-колясках должна быть не менее 2,0 м, В условиях сложившейся застройки допускается в пределах прямой видимости снижать ширину пути движения до 1,2 м с карманами размером не менее 2,0 × 1,8 м через 25 м (п. 4.1.7).	
4	Уклон путей движения	Продольный уклон пути движения, не должен превышать 5%. Поперечный уклон пути движения - 1-2% (п.3.3)	Продольный не более 5%, поперечный – 2%.	

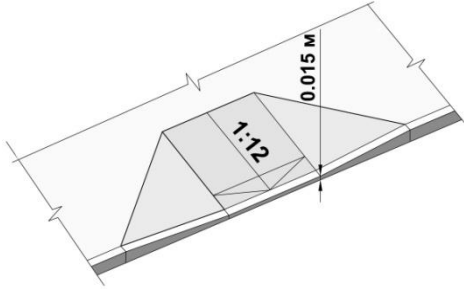
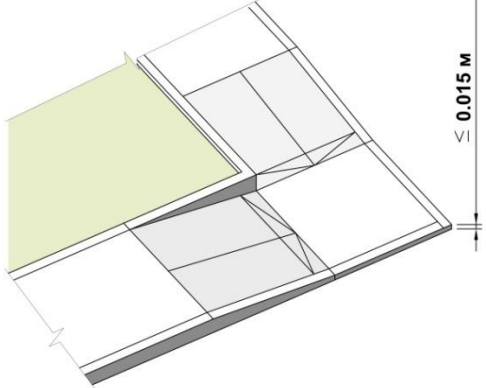
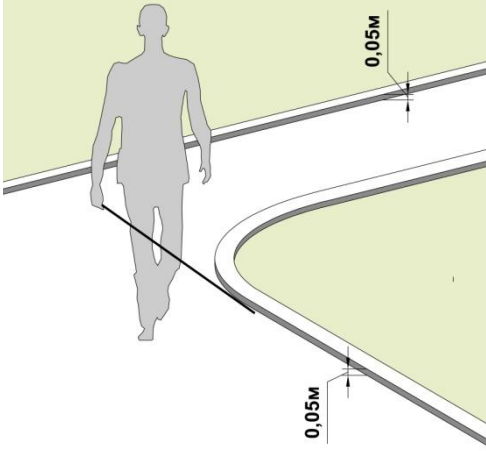
5	Уклон съезда с тротуара	При устройстве съездов с тротуара допускается увеличивать продольный уклон до 10% на протяжении не более 10 м (п.3.3).	Уклон съезда с тротуара не более 1:12, до 1:10 на протяжении не более 10 м (п.4.1.8).	
6	Перепад высот в местах съезда на проезжую часть	не должен превышать 0,04 м (п.3.4).	не должен превышать 0,015 м (п.4.1.8).	
7	Высота бордюров по краям пешеходных путей	не менее 0,05м (п.3.4).	не менее 0,05м (п. 4.1.9)	

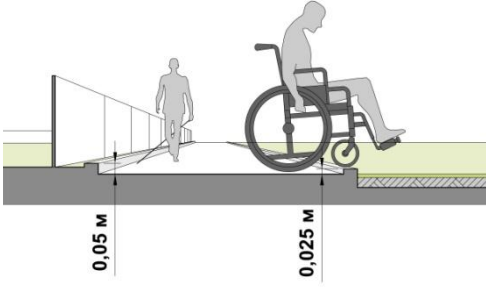
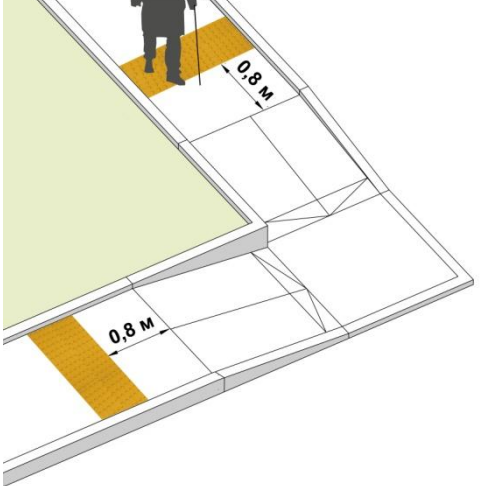
8	Высота бордюров, вдоль эксплуатируемых газонов и озелененных площадок	не должны превышать 0,04 м (3.4).	не должны превышать 0,025 м (п.4.1.9).	 <p>The diagram illustrates two curb heights. On the left, a pedestrian is shown with a curb height of 0,05 m. On the right, a person in a wheelchair is shown with a curb height of 0,025 m. The ground is shown in green, and the curb is in grey.</p>
9	Тактильные средства, пешеходных путях	не менее чем за 0,8 м до объекта (п.3.6).	не менее чем за 0,8 м до объекта (п.4.1.10).	 <p>The diagram shows a perspective view of a ramp with tactile paving (orange) leading to a platform. A person with a cane is shown on the ramp. The distance from the tactile paving to the edge of the platform is marked as 0,8 m. The ramp surface is shown in green, and the platform is in grey.</p>

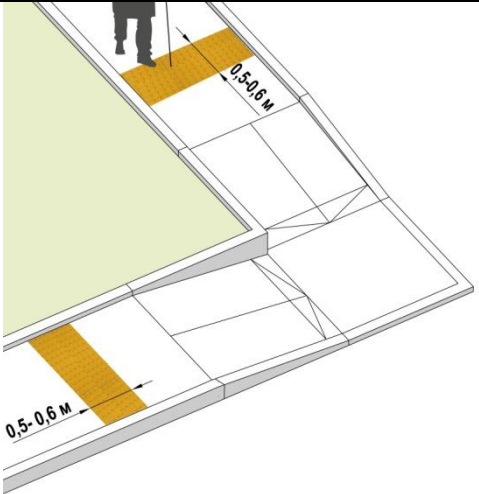
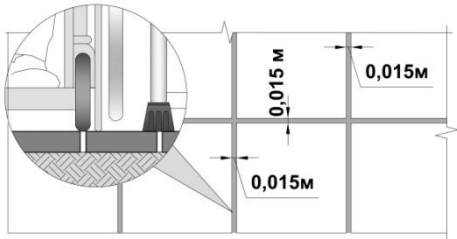
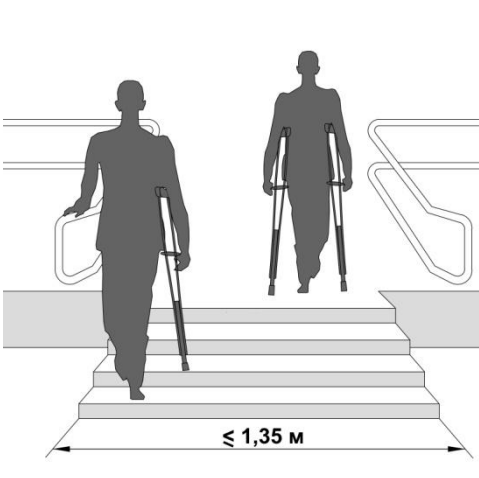
10	Ширина тактильной полосы	-	в пределах 0,5 – 0,6 м (п.4.1.10).	
11	Толщина швов между плитами	не более 0,015м (п.3.7).	не более 0,015м (п. 4.1.11).	
12	Ширина лестничных маршей открытых лестниц	-	не менее 1,35м (п. 4.1.12).	

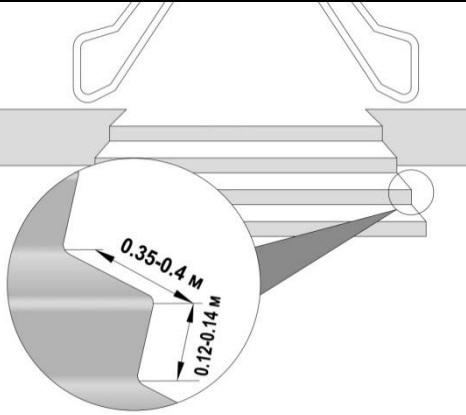
13	Для открытых лестниц – ширина проступей и высота подступенка	не менее 0,4 м, - не более 0,12м (п.3.9).	принимать от 0,35 до 0,4 м, от 0,12 до 0,15 м (п. 4.1.12).	 <p>The diagram shows a perspective view of a staircase step. A circular callout provides a detailed view of the step's profile. Two dimensions are indicated with arrows: the horizontal tread width is labeled '0.35-0.4 м' and the vertical riser height is labeled '0.12-0.14 м'.</p>
----	--	---	--	---

14	Марш открытой лестницы	-	<p>не должен быть менее трех ступеней и не должен превышать 12 ступеней. Недопустимо применение одиночных ступеней, которые должны заменяться пандусами (п. 4.1.12).</p>	
----	------------------------	---	--	--

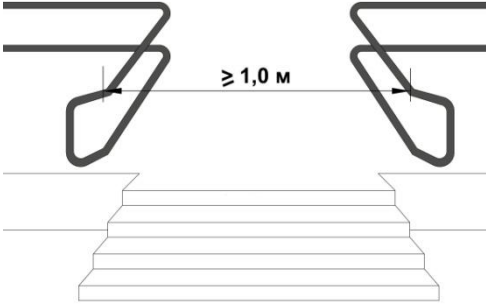
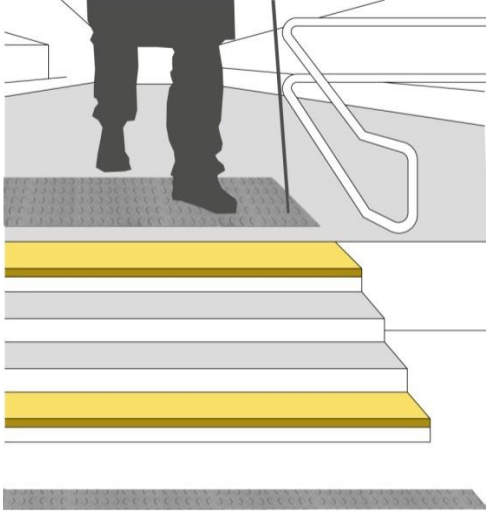
15	Расстояние между поручнями открытой лестницы	-	не менее 1,0 м (п. 4.1.12).	
16	Краевые ступени лестничных маршей	-	выделены цветом или фактурой (п.4.1.12).	

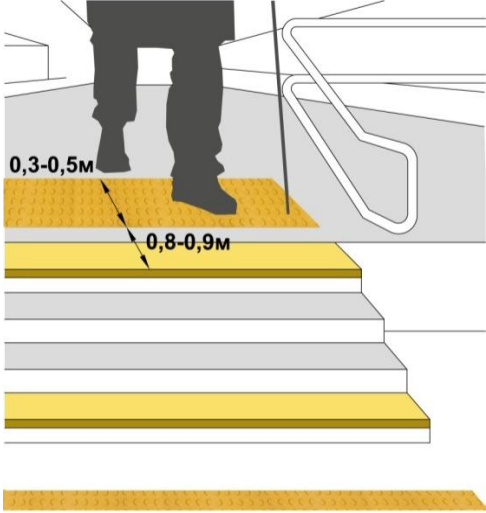
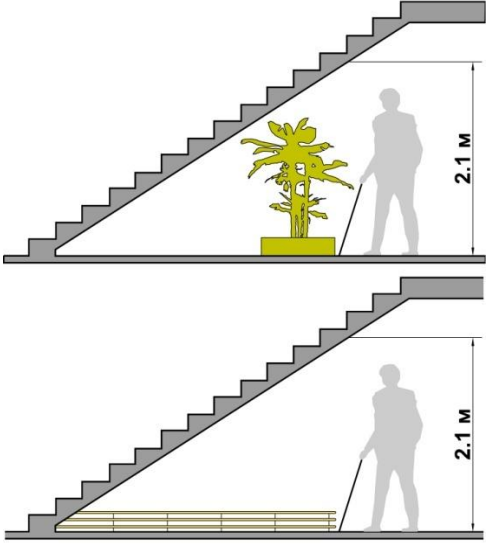
17	Перед открытой лестницей предупредительные тактильные полосы	-	за 0,8 – 0,9 м шириной 0,3 – 0,5 м (п.4.1.12).	
18	До выступающих снизу конструкций лестниц ограждение или озеленение	2,1 м от уровня (п. 3.10).	менее 2,1 м (п. 4.1.13).	

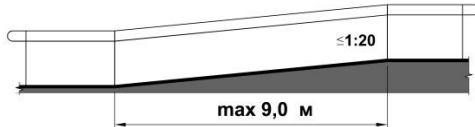
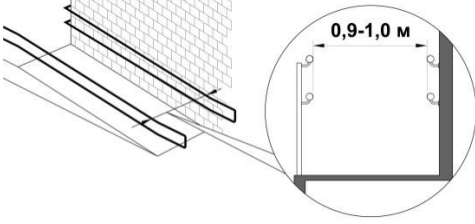
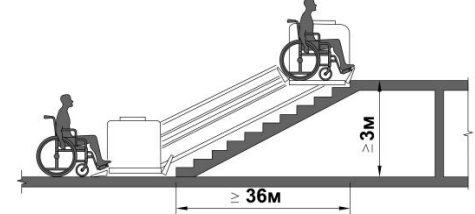
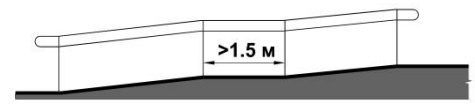
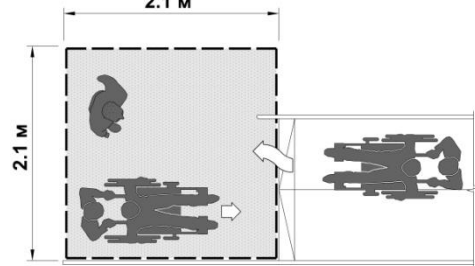
19	Длина марша открытого пандуса Уклон открытого пандуса	-	не более 9,0 м, не круче 1:20 (п.4.1.14).	
20	Ширина между поручнями пандуса	-	в пределах 0,9 – 1,0 м (п.4.1.14).	
21	Пандус следует заменять подъемными устройствами	-	длиной 36,0 м и более высотой более 3,0 м (п.4.1.14).	
22	Длина горизонтальной площадки прямого пандуса	-	не менее 1,5 м (п.4.1.15).	
23	Посадочные площадки, в зонах интенсивного использования	--не менее 1,5 х 1,5 м, (для всех)	не менее 2,1 х 2,1 м (п.4.1.15).	

24	Двухстороннее ограждение с поручнями	-	на высоте 0,9 м (допустимо от 0,85 до 0,92 м) и 0,7 м (п.4.1.15).	
25	Колесо-отбойные устройства	высотой не менее 0,05м по продольным краям маршей пандусов (п.3.31). менее50,	высотой 0,1 м (п. 4.1.15).	
26	В местах изменения уклонов освещение	-	не менее 100лк на уровне пола (п. 4.1.16).	

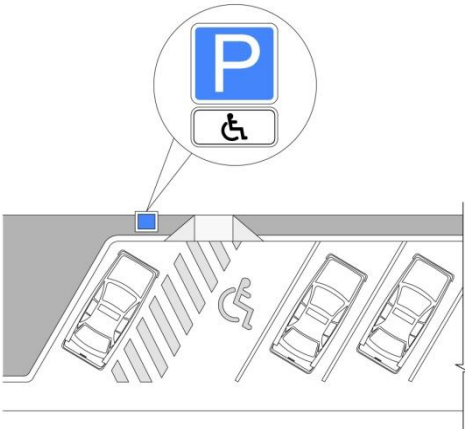
27	Просветы ячеек решеток	устанавливаемые в полу тамбуров или входных площадок, Ширина просветов их ячеек не должна превышать 0,015 м. Предпочтительно применение решеток с ромбовидными или квадратными ячейками (п.3.15).	не более 0,013м шириной. Диаметр не более 0,018 м (п. 4.1.17).	
<i>Автостоянки для инвалидов</i>				
28	На автостоянках	На открытых индивидуальных автостоянках около учреждений обслуживания следует выделять не менее 10% мест (но не менее одного места) для транспорта инвалидов (п.3.12).	<p>10% мест (но не менее одного места) в том числе 5% для автотранспорта инвалидов на кресле-коляске</p> <p>до 100 вкл. 5%, но не менее 1</p> <p>от 101 до 200 -5 мест и доп. 3%;</p> <p>от 201 до 1000 - 8 мест и доп. 2%;</p> <p>1001 место и более - 24 места + не менее 1% на каждые 100 мест свыше</p> <p>(п. 4.2.1).</p>	

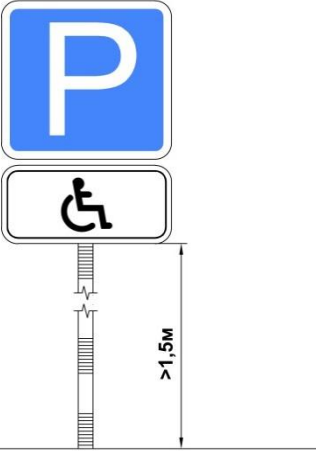
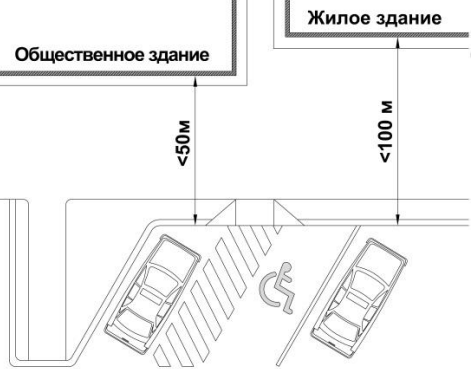
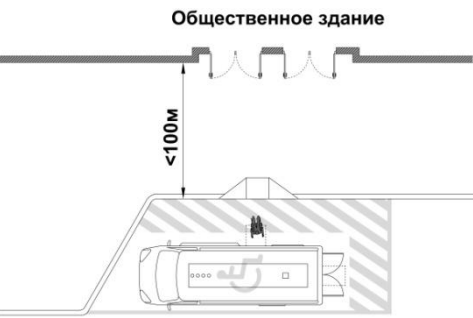
29	Выделяемые места должны обозначаться	Эти места должны обозначаться знаками, принятыми в международной практике (п.3.12).	разметкой вертикальной на высоте ГОСТ Р 52289, ПДД, ГОСТ 12.4.026, не менее 1,5м (п. 4.2.1).	
30	Удаленность мест для автотранспорта инвалидов	не далее 50 м, а при жилых зданиях - не далее 100 м (3.12).	Для общественного не далее 50 м, от входа в жилое здание – не далее 100м (п.4.2.2).	
31	Площадки для остановки специализированных средств	не далее 100 м от входов в общественные здания, доступные для МГН (п.3.12).	не далее 100 м от входов в общественные здания (п.4.2.2).	

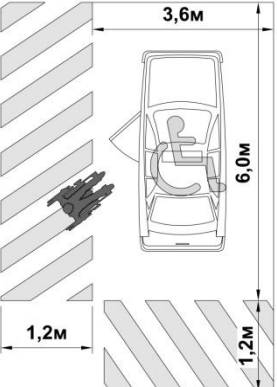
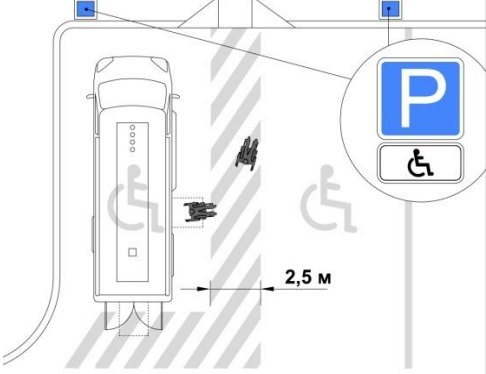
32	Специальные парковочные места при уклоне	-	менее 1:50 (п. 4.2.3).	 <p>Поперечный уклон < 1:50</p>
33	Разметка места инвалида на кресле-коляске, безопасная зона сбоку и сзади машины	Ширина зоны для парковки автомобиля инвалида должна быть не менее 3,5 м (п.3.12).	размер 6,0х3,6 м 1,2 м (п. 4.2.4).	
34	Для парковки автомашин, салоны которых приспособлены для инвалидов на креслах-колясках	-	ширина боковых подходов не менее 2,5 м (п. 4.2.4).	

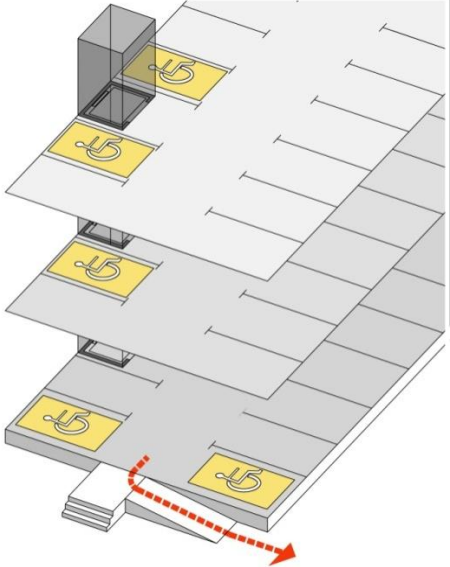
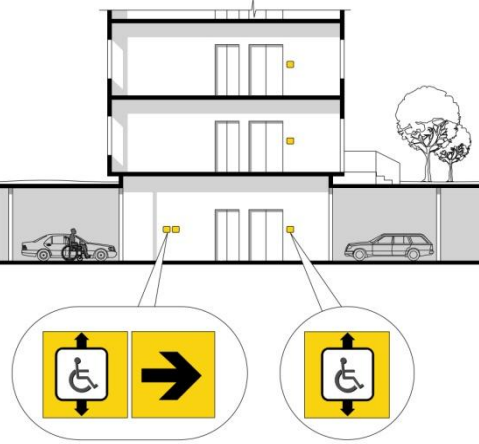
35	Места для автомашин инвалидов на креслах-колясках в многоуровневых автостоянках	-	рекомендуется размещать у выхода на первом этаже или около лифтов (п. 4.2.5).	
36	Встроенные, в том числе подземные автостоянки должны	-	иметь непосредственную связь с функциональными этажами здания с помощью лифтов, в том числе приспособленных для перемещения инвалидов на кресле-коляске с сопровождающим. Эти лифты и подходы к ним должны быть выделены специальными знаками (п. 4.2.6).	

Благоустройство и места отдыха

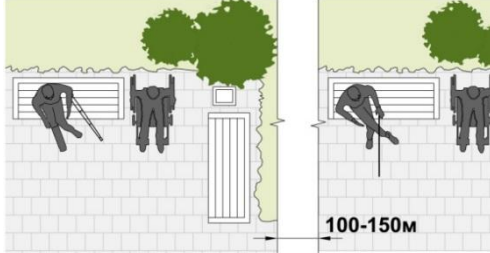
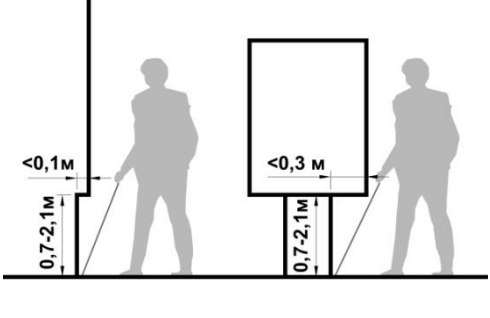
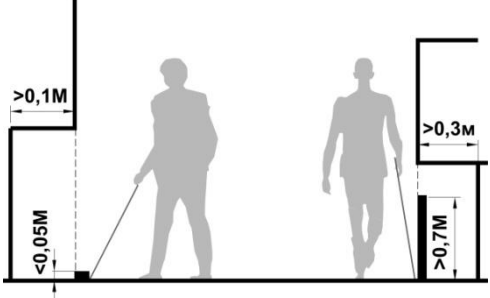
37	Места отдыха		через 100 – 150 м (п. 4.3.1).	
38	Объекты, нижняя кромка которых расположена на высоте от 0,7 до 2,1 м от уровня пешеходного пути	не должны выступать за плоскость вертикальной конструкции более чем на 0,1 м, а при их размещении на отдельно стоящей опоре - не более 0,3 м (п.3.10).	не должны выступать за плоскость вертикальной конструкции более чем на 0,1 м, а при их размещении на отдельно стоящей опоре – более 0,3 м (п. 4.3.4).	
39	При увеличении размеров выступающих элементов пространство под этими объектами необходимо	выделять бордюром камнем, бортиком высотой не менее 0,05 м либо ограждениями высотой не менее 0,7 м (п.3.10).	выделять бордюром камнем, бортиком высотой не менее 0,05 м либо ограждениями высотой не менее 0,7 м (п. 4.3.4).	

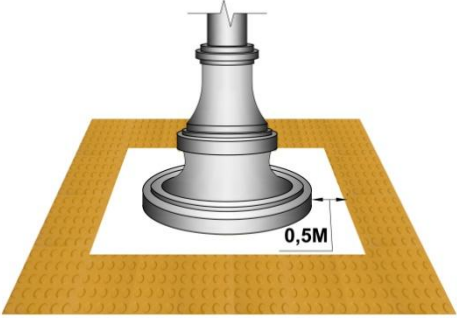
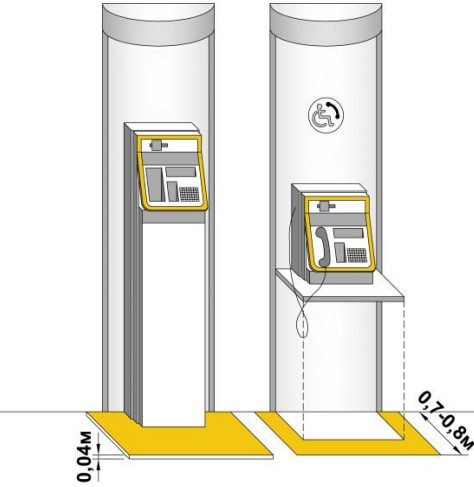
40	Предупредительное мощение вокруг отдельно стоящих препятствий	-	в форме квадрата или круга на расстоянии 0,5м от объекта (п. 4.3.4).	
41	Таксофоны и другое специализированное оборудование для людей с недостатками зрения должны устанавливаться на горизонтальной плоскости с применением тактильных наземных указателей или на отдельных плитах	высотой до 0,04 м, край которых должен находиться от установленного оборудования на расстоянии 0,7 – 0,8 м (п.3.10).	высотой до 0,04 м, край которых должен находиться от установленного оборудования на расстоянии 0,7 – 0,8 м (п. 4.3.5).	

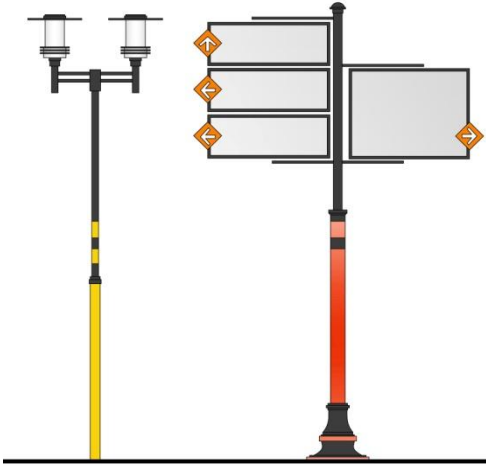
42	Временные сооружения, столбы наружного освещения указателей, газетные торговые киоски	-	Должны иметь контрастный цвет (п. 4.3.6).	
<i>2. Требования к помещениям и их элементам</i>				

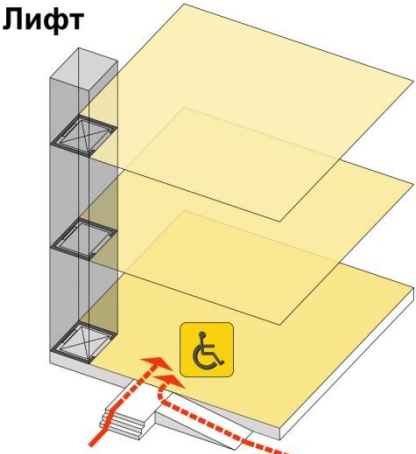
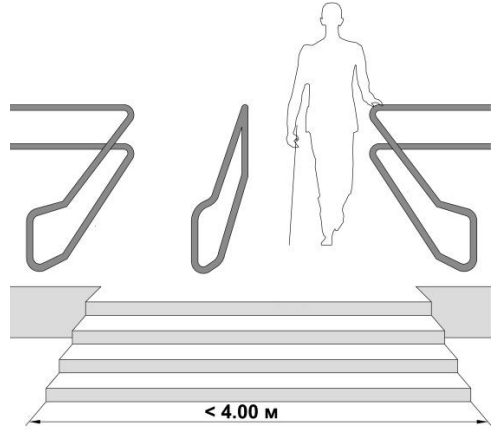
43	Условия доступа в здание МГН	В здании должен быть как минимум один вход, приспособленный для МГН, с поверхности земли и из каждого доступного для МГН подземного или наземного перехода, соединенного с этим зданием (п.3.13).	В зданиях и сооружениях должны быть обеспечены для МГН условия использования в полном объеме помещений для безопасного осуществления необходимой деятельности самостоятельно либо при помощи сопровождающего, а также эвакуации в случае экстренной ситуации (Р. 5)	<p>Лифт</p>  <p>Универсальный вход</p>
<i>Входы</i>				
44	Наружные лестницы и пандусы должны иметь поручни с учетом технических требований к опорным стационарным устройствам	По ГОСТ Р 51261. При ширине лестниц на основных входах в здание 2,5 м и более следует дополнительно предусматривать разделительные поручни (п.3.14).	По ГОСТ Р 51261. При ширине лестниц на основных входах в здание 4,0 м и более следует дополнительно предусматривать разделительные поручни (п. 5.1.2).	 <p>< 4.00 м</p>

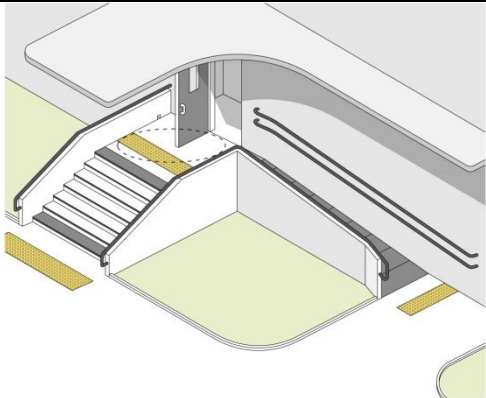
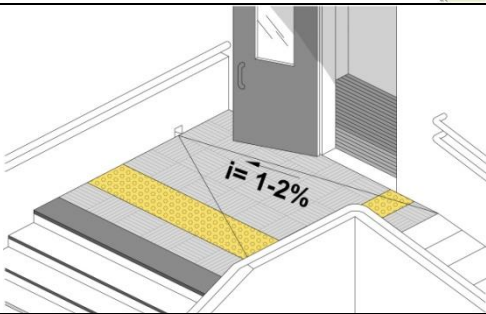
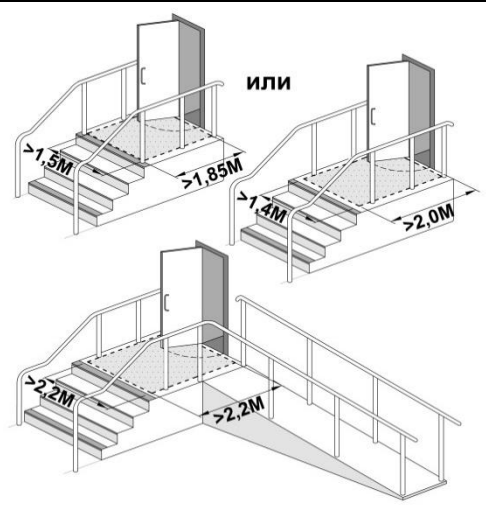
45	Входная площадка при входах, доступных МГН, должна иметь:	Навес, водоотвод, а в зависимости от местных климатических условий - подогрев, что устанавливается заданием на проектирование (п.3.14).	Навес, водоотвод, а в зависимости от местных климатических условий – подогрев поверхности покрытия (п. 5.1.3).	
46	Поверхности покрытий входных площадок и тамбуров должны быть:	твердыми, не допускать скольжения при намокании и иметь поперечный уклон в пределах 1 – 2% (п.3.14).	твердыми, не допускать скольжения при намокании и иметь поперечный уклон в пределах 1 – 2% (п.5.1.3).	
47	Размеры входной площадки без пандуса. Размеры входной площадки с пандусом	Глубина пространства для маневрирования кресла-коляски перед дверью при открывании "от себя" должна быть не менее 1,2 м, а при открывании "к себе" - не менее 1,5 м при ширине не менее 1,5 м (п.3.19).	Размеры входной площадки при открывании полотна дверей наружу должны быть не менее 1,4x2,0м или 1,5x1,85м. Размеры входной площадки с пандусом не менее 2,2x2,2 м (п. 5.1.3).	

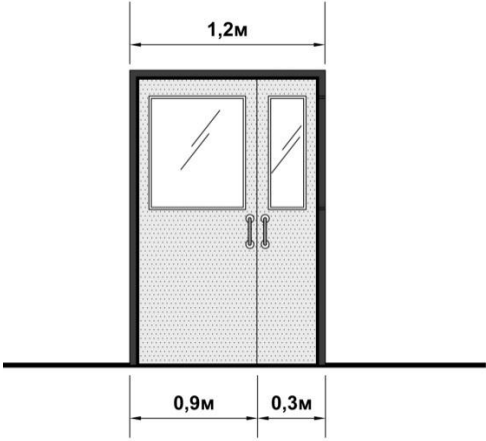
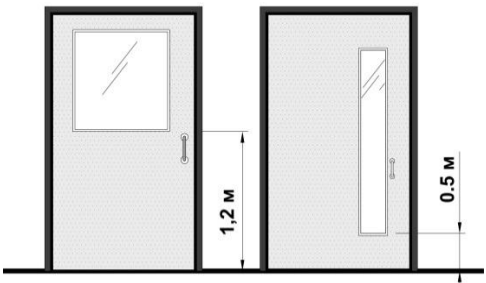
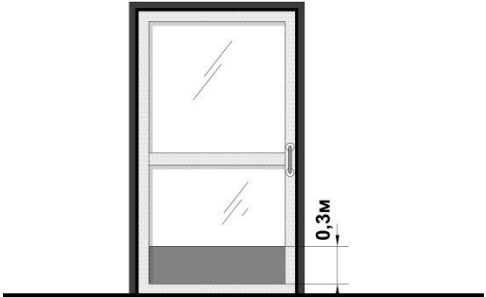
48	Ширина входных дверей	Ширина дверных и открытых проемов в стене, а также выходов из помещений и из коридоров на лестничную клетку должна быть не менее 0,9м. При глубине откоса открытого проема более 1,0м ширину проекта следует принимать по ширине коммуникационного прохода, но не менее 1,2м (п.3.23).	Входные двери должны иметь ширину в свету не менее 1,2 м (п. 5.1.4).	
49	Смотровые панели в полотнах наружных дверей следует предусматривать	заполненные прозрачным и ударопрочным материалом, нижняя часть которых должна располагаться в пределах 0,3-09м от уровня пола (п.3.24).	заполненные прозрачным и ударопрочным материалом, нижняя часть которых должна располагаться в пределах от 0,5 до 1,2 м от уровня пола (п.5.1.4).	
50	Нижняя часть стеклянных дверных полотен должна быть защищена противоударной полосой на высоту	не менее 0,3 м от уровня пола (п. 3.24).	не менее 0,3 м от уровня пола (п. 5.1.4).	

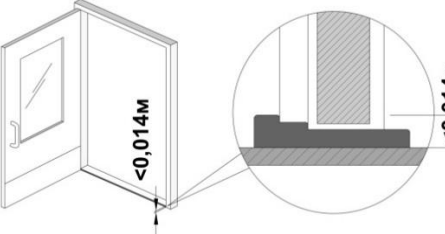
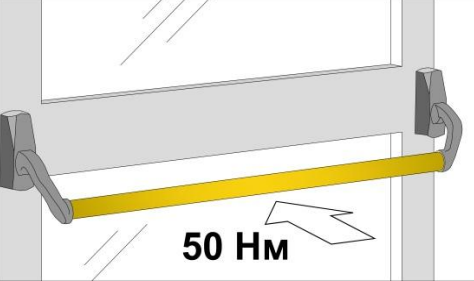
51	Высота порога	Дверные проемы, как правило, не должны иметь порогов и перепадов высот пола. При необходимости устройства порогов их высота или перепад высот не должен превышать 0,025 м (п.3.23).	Наружные двери, доступные для МГН, могут иметь пороги. При этом высота каждого элемента порога не должна превышать 0,014 м (п. 5.1.4).	
52	Усилие открывания двери на путях эвакуации с ручками нажимного действия не должно превышать	-	не должно превышать 50 Нм (п.5.1.4).	

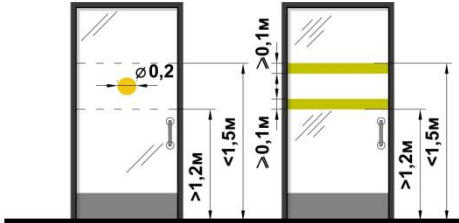
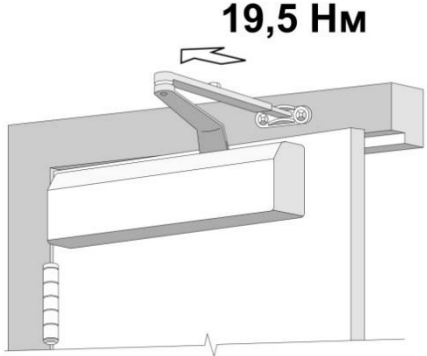
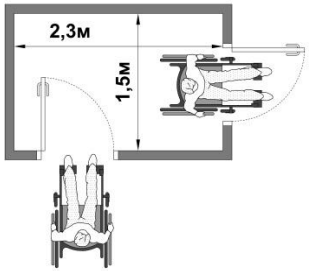
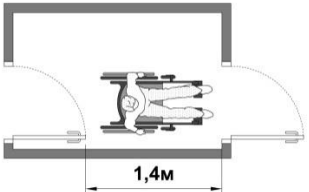
53	Контрастная маркировка на прозрачных полотнах дверей. Высота поверхности пути от	высотой не менее 0,1 м и шириной не менее 0,2 м, не ниже 1,2 м и не выше 1,5 м (п.3.25).	не менее высотой 0,1 м, шириной не менее 0,2 м, на уровне не ниже 1,2 м, не выше 1,5 м (п. 5.1.5).	
54	Усилие для распашных дверей с доводчиком	-	с усилием 19,5Нм (п. 5.1.6).	
55	Глубина тамбуров и тамбур-шлюзов	не менее 1,8м, а в жилых зданиях - не менее 1,5 м при ширине не менее 2,2 м (п.3.15).	не менее 2,3 при ширине не менее 1,5м (п. 5.1.7).	
56	Минимальное свободное пространство между дверями тамбура	-	не менее 1,4 м плюс ширина двери, открывающаяся внутрь (п. 5.1.7).	

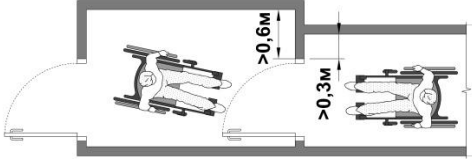
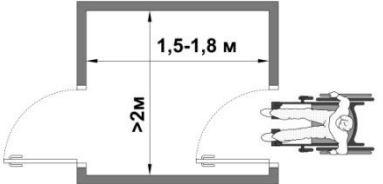
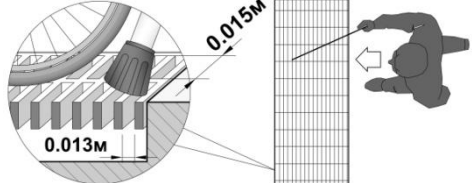
57	Свободное пространство у двери со стороны защелки	-	«от себя» не менее 0,3м, «к себе» не менее 0,6 м (п.5.1.7).	
58	При глубине тамбура от 1,8 м до 1,5 м (при реконструкции)	-	его ширина должна быть не менее 2 м (п.5.1.7).	
59	Просветы ячеек дренажных и водосборных решеток, устанавливаемых в полу тамбуров или входных площадок	Ширина просветов их ячеек не должна превышать 0,015 м. Предпочтительно применение решеток с ромбовидными или квадратными ячейками (п.3.15).	Ширина просветов их ячеек не должна превышать 0,013 м, а длина 0,015 м. Предпочтительно применение решеток с ромбовидными или квадратными ячейками. Диаметр круглых ячеек не должен превышать 0,018 м (п. 5.1.7).	

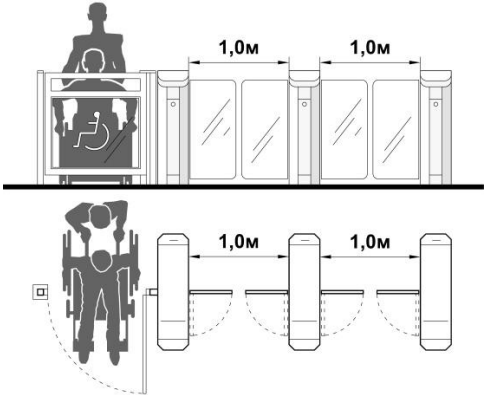
60	<p>Применение вращающихся дверей, дверей на качающихся петлях и дверей вертушек на путях передвижения МГН</p>	<p>не допускается (п.3.26).</p>	<p>не допускается (п. 5.1.4).</p>	
61	<p>Контрольно-пропускные устройства и турникеты</p>	<p>При наличии контроля на входе следует предусматривать контрольные устройства, приспособленные для пропуска тех категорий инвалидов, для которых будет доступен проектируемый объект (п.3.16). На путях движения МГН не допускается применять вращающиеся двери и турникеты (п.3.26).</p>	<p>При наличии контроля на входе следует применять контрольно-пропускные устройства и турникеты шириной в свету не менее 1,0 м, приспособленные для пропуска инвалидов на креслах-колясках. Дополнительно к турникетам следует предусматривать боковой проход для обеспечения эвакуации инвалидов на креслах-колясках</p>	

			и других категорий МГН. Ширину прохода следует принимать по расчету (п. 5.1.8).	
<i>2.2 Пути движения в зданиях</i>				
<i>2.2.1. Горизонтальные коммуникации</i>				
62	Ширина при движении кресла-коляски: в одном направлении - при встречном движении -	Не менее 1,5м; Не менее 1,8м (п.3.18).	Не менее 1,5м; Не менее 1,8 м (п. 5.2.1).	
63	Ширина перехода в другое здание	Не менее 2,0м (п.3.18).	Не менее 2,0м (п. 5.2.1).	

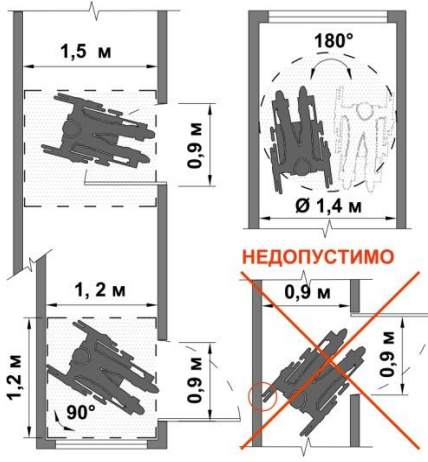
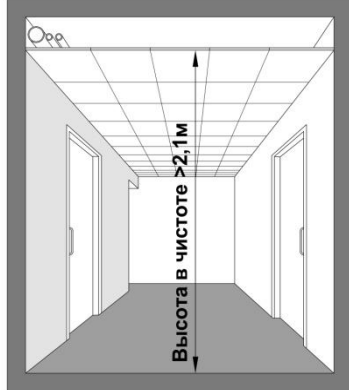
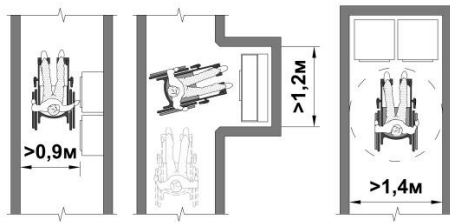
64	<p>При движении по коридору инвалиду на кресле-коляске следует обеспечить минимальное пространство для: поворота на 90° - равное - разворота на 180° - равное -</p>	<p>Не менее 1,2м диаметру 1,4 м (п.3.18).</p>	<p>1,2 x 1,2 м диаметр 1,4 м (п. 5.2.1).</p>	
65	<p>Высота коридоров</p>	<p>-</p>	<p>не менее 2,1 м (п. 5.2.1).</p>	
66	<p>Подходы к оборудованию: по ширине - при повороте на 90° - для разворота на 180° -</p>	<p>не менее 0,9м не менее 1,2м (п.3.18). не менее 1,4м (п.3.19)</p>	<p>не менее 0,9 м не менее 1,2 м (п. 5.2.2) не менее 1,4 м (п.5.2.2).</p>	

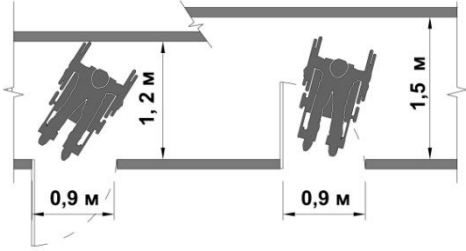
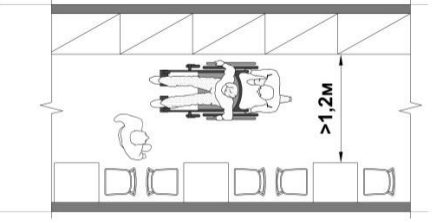
67	<p>Глубина пространства для маневрирования кресла-коляски перед дверью при открывании :</p> <p>«от себя» - «к себе» - при ширине -</p>	<p>не менее 1,2м не менее 1,5м не менее 1,5м (п.3.19).</p>	<p>не менее 1,2 м не менее 1,5 м не менее 1,5 м (5.2.2).</p>	
68	<p>Ширина прохода в помещении с оборудованием и мебелью</p>	<p>не менее 1,2м (п.3.18).</p>	<p>не менее 1,2 м (п. (5.2.2)).</p>	
69	<p>Тактильные предупреждающие указатели и/или контрастно окрашенная поверхность на участках пола перед дверными проемами и входами на лестницы, перед поворотом коммуникационных путей Зоны «возможной</p>	<p>на расстоянии 0,6 м перед дверными проемами и входами на лестницы и пандусы, а также перед поворотом коммуникационных путей. Допускается предусматривать световые маячки (п.3.21).</p>	<p>на расстоянии 0,6 м в соответствии с ГОСТ Р12.4.026.</p> <p>Рекомендуется предусматривать световые маячки (п.5.2.3). Контрастной окржающего пространства краской для разметки (п. 5.2.3).</p>	

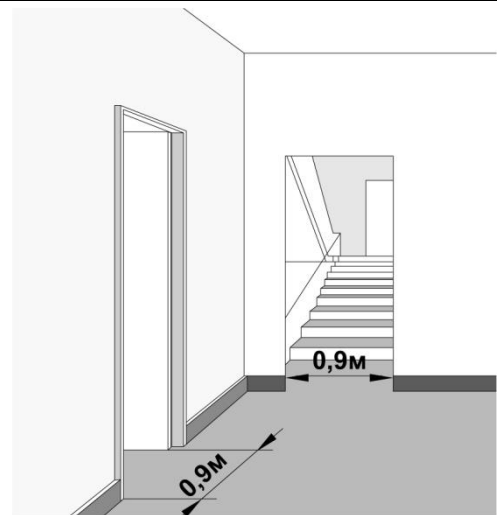
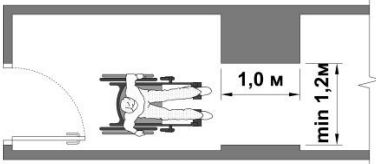
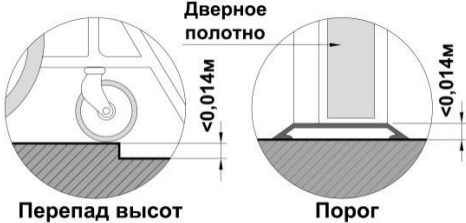
	опасности» с учетом проекции движения дверного полотна должны быть обозначены			
70	Ширина дверных проемов в стене, а также выходов из помещений и из коридоров на лестничную клетку должна быть	не менее 0,9м (п.3.23).	не менее 0,9 м (п.5.2.3).	
71	Ширина проема в стене при глубине откоса открытого проема более 1,0 м	По ширине коммуникационного прохода, но не менее 1,2м (п.3.23).	По ширине коммуникационного прохода, но не менее 1,2 м (п. 5.2.4).	
72	Высота порогов или перепад высот	Дверные проемы, как правило, не должны иметь порогов и перепадов высот пола. При необходимости устройства порогов их высота или перепад высот не должны превышать 0,025м (п.3.23).	Дверные проемы в помещения, как правило, не должны иметь порогов и перепадов высот пола. При необходимости устройства порогов их высота или перепад высот не должен превышать 0,014 м (п. 5.2.4).	



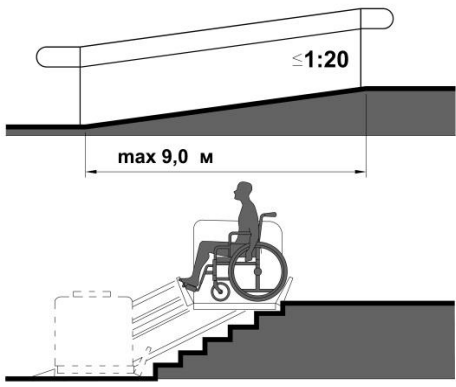
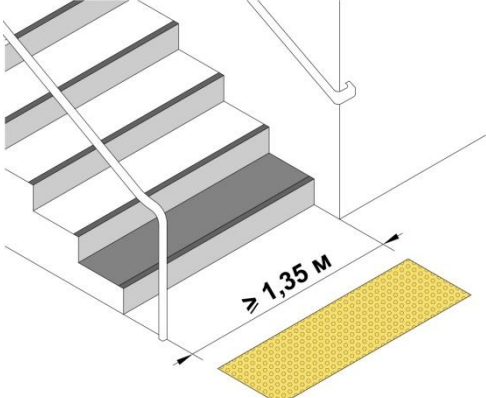
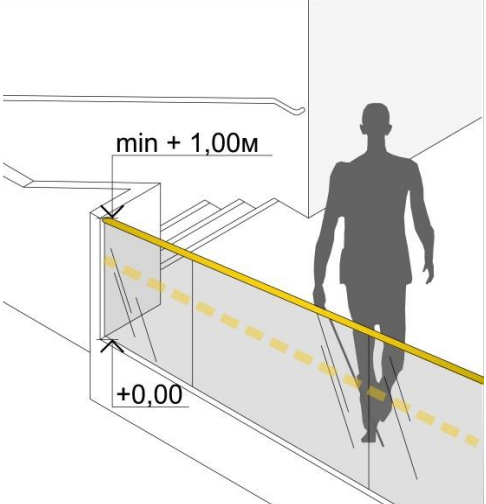

73	<p>Зона отдыха и ожидания для инвалида на кресле-коляске или пользующегося костылями (тростью), а также его сопровождающего</p>	-	<p>через 25 – 30 м, но не менее одной (п.5.2.5, п.5.2.6) .</p>	
74	<p>Конструктивные элементы и устройства внутри зданий, а также декоративные элементы, размещаемые в габаритах путей движения на стенах и других вертикальных поверхностях, должны</p>	<p>иметь закругленные края и не выступать более чем на 0,1 м на высоте от 0,7 до 2,1 м от уровня пола. Если элементы выступают за плоскость стен более чем на 0,1 м, то пространство под ними должно быть выделено бортиком высотой не менее 0,05 м. При размещении устройств, указателей на отдельно стоящей опоре они не должны выступать более чем на 0,3 м (п.3.20).</p>	<p>иметь закругленные края и не выступать более чем на 0,1 м на высоте от 0,7 до 2,1 м от уровня пола. Если элементы выступают за плоскость стен более чем на 0,1 м, то пространство под ними должно быть выделено бортиком высотой не менее 0,05 м. При размещении устройств, указателей на отдельно стоящей опоре они не должны выступать более чем на 0,3 м (п. 5.2.7).</p>	

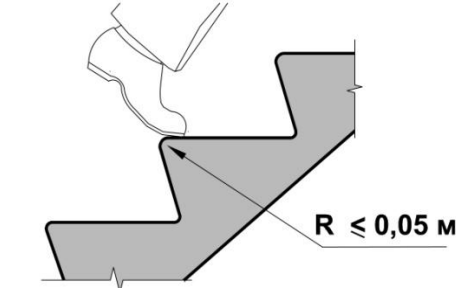
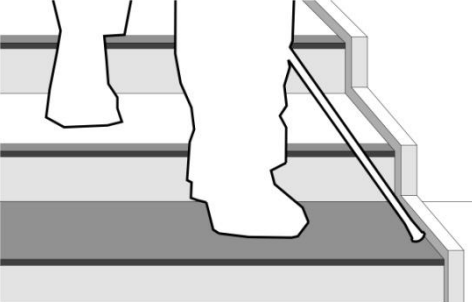
75	Под маршем открытой лестницы и другими нависающими элементами следует устанавливать барьеры, ограждения	имеющими размер в свету по высоте менее 1,9 м (п.3.20).	имеющими размер в свету по высоте менее 1,9 м (п. 5.2.7).	
76	ворсовые ковры с высотой ворса	В помещениях, доступных МГН, не допускается применять ворсовые ковры с толщиной покрытия (с учетом высоты ворса) более 0,013м (п.3.22).	В помещениях, доступных инвалидам, не разрешается применять ворсовые ковры с высотой ворса более 0,013 м (п.5.2.8).	
<p>2.2.2. Вертикальные коммуникации</p> <p>Лестницы и пандусы</p>				

77	При перепаде высот пола в здании или сооружении следует предусматривать		лестницы, пандусы или подъемные устройства, доступные для МГН (п. 5.2.9).	
78	Ширина марша лестниц, доступных для МГН, должна быть	Как правило, не менее 1,35м (п.3.27).	При отсутствии лифтов ширина марша лестницы должна быть не менее 1,35 м. В остальных случаях ширину марша следует принимать по СП 54.13330 и СП 118.13330 (п. 5.2.10).	
79	В местах перепада уровней пола в помещении для защиты от падения следует предусматривать	Бортики высотой не менее 0,05м (при перепаде высот более 0,45м) (п.3.31), ограждения с поручнями (п.3.32).	ограждения высотой в пределах 1 – 1,2 м (п. 5.2.9).	

80	Ребро ступени должно иметь закругление	радиусом не более 0,05 м (п.3.28).	радиусом не более 0,05 м (п.5.2.9).	<p style="text-align: center;">НЕДОПУСТИМО</p>  <p style="text-align: center;">При $R > 0,05$ м</p>  <p style="text-align: center;">$R \leq 0,05$ м</p>
81	Бортики на боковых краях ступеней,	высотой не менее 0,02 м (п.3.28).	высотой не менее 0,02 м (п. 5.2.9).	

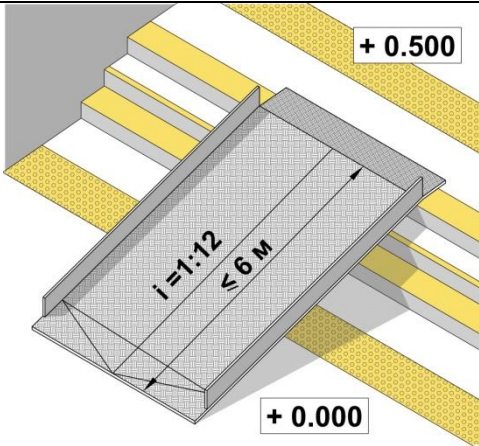
82	Ширина марша лестницы	не менее 1,35 м (п.3.27).	не менее 1,35 м по СП 54.13330 и СП 118.13330	
83	Завершающие горизонтальные части поручня должны быть длиннее марша	пандуса на 0,3 м (п.3.32)	пандуса на 0,3 м (допускается от 0,27 – 0,33м) и иметь не травмирующее завершение (п. 5.2.10).	
84	Дополнительные поручни следует предусматривать	при ширине марша лестницы 2,5 м и более (п.3.27).	при ширине марша лестницы 4,0 м и более (п. 5.2.11).	
85	Максимальная высота одного подъема (марша) пандуса	не должна превышать 0,8м при уклоне не более 8% (п.3.29).	не должна превышать 0,8м при уклоне не более 1:20 (5%) (п. 5.2.13).	

86	Уклон пандуса	уклоне не более 8% (п.3.29).	не более 1:20 (5%) (п.5.2.13).	
87	При перепаде высот пола на путях движения 0,2 м и менее	допускается увеличивать уклон пандуса до 1:10 (10%) (п.3.29).	допускается увеличивать уклон пандуса до 1:10 (10%) (п.5.2.13).	
88	На временных сооружениях подъем по вертикали между площадками не превышает 0,5 м, а длина пандуса между площадками — не более 6,0 м		допускается максимальный уклон пандуса 1:12 (8%) (п.5.2.13).	
89	Пандусы следует заменять лифтами, подъемными платформами		при перепаде высот более 3,0 м (п. 5.2.13).	

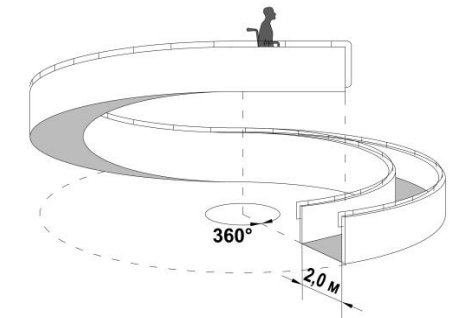
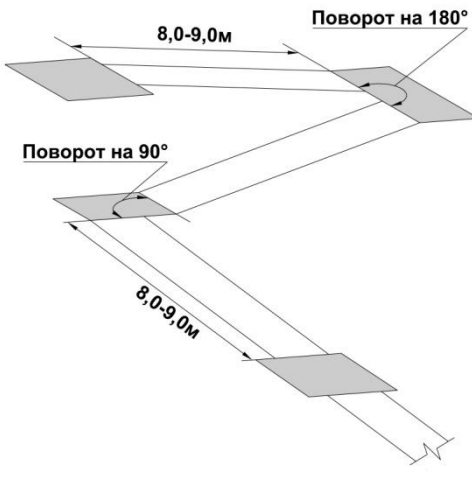
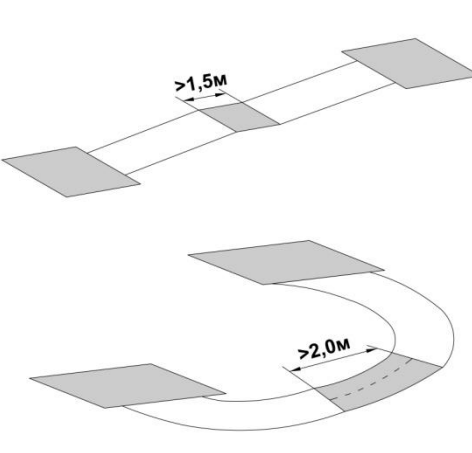
90	Ширина винтового пандуса при полном повороте	При исключительно одностороннем движении – не менее 1,0м, в остальных случаях – по ширине полосы движения согласно п.3.18 (п.3.29).	должна быть не менее 2,0 м (п. 5.2.13).	 <p>The diagram shows a spiral ramp with a person walking on it. A dashed circle indicates a 360-degree turn. A dimension line shows a width of 2,0 м.</p>
91	Горизонтальные площадки должны быть устроены	Максимальная высота одного подъема (марша) пандуса не должна превышать 0,8 м при уклоне не более 8% (п.3.29).	Через каждые 8,0 – 9,0 м длины марша пандуса, также при каждом изменении направления пандуса (п.5.2.13).	 <p>The diagram shows a ramp with horizontal platforms. One platform is labeled 'Поворот на 90°' and another 'Поворот на 180°'. The length of the ramp segments between platforms is labeled '8,0-9,0м'.</p>
92	Длина площадки на пандусе	При прямом пути движения или на повороте не менее 1,5м (п.3.29).	не менее 1,5 м по ходу движения, а на винтовом – не менее 2,0 м (п. 5.2.13).	 <p>The diagram shows a ramp with horizontal platforms. One platform is labeled '>1,5м' and another '>2,0м'.</p>

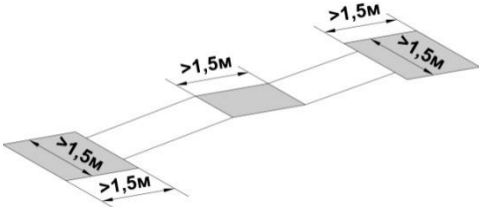
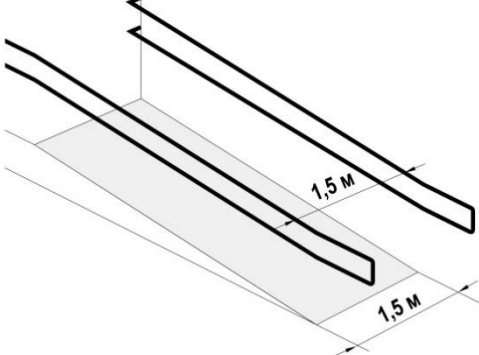
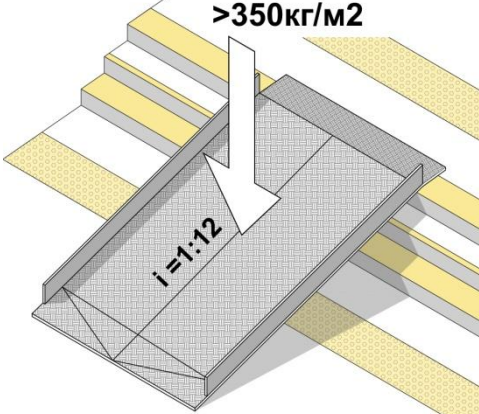
93	Размер верхней и нижней горизонтальной площадки		не менее 1,5х1,5 м (п. 5.2.13).	
94	<p>Ширину марша пандуса следует принимать</p> <p>Поручни в этом случае принимать</p>	<p>при исключительно одностороннем движении не менее 1,0м, в остальных случаях – по ширине полосы движения согласно п.3.18 (п.3.29).</p>	<p>по ширине полосы движения согласно 5.2.1 (п. 5.2.13).</p> <p>по ширине пандуса (п.5.2.13).</p>	
95	Инвентарные пандусы должны быть рассчитаны		на нагрузку не менее 350 кг/м ² и удовлетворять требованиям к стационарным пандусам по ширине и уклону (п.5.2.13).	

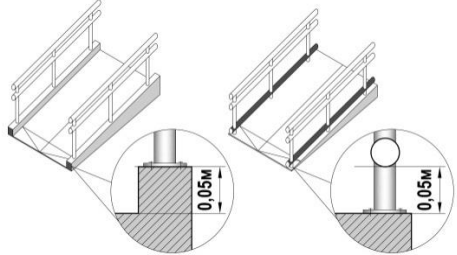
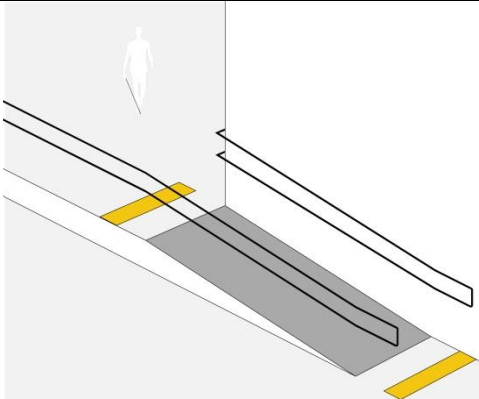
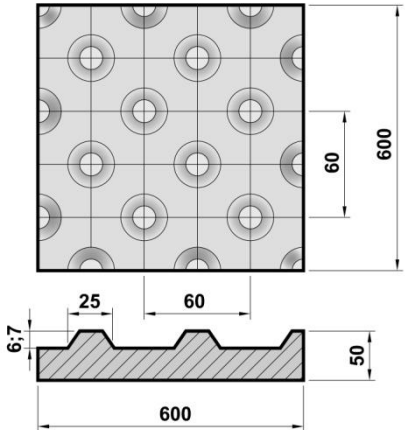
96	По продольным краям маршей пандусов для предотвращения соскальзывания трости или ноги следует предусматривать	Бортики высотой не менее 0,05 м (п.3.31).	колесоотбойники высотой не менее 0,05 м (п. 5.2.14).	
97	Поверхность марша пандуса должна		визуально контрастировать с горизонтальной поверхностью в начале и конце пандуса. Допускается для выявления граничащих поверхностей применение световых маячков или световых лент (п. 5.2.14).	
98	Тактильные напольные указатели перед пандусами следует		выполнять по ГОСТ Р 52875 (п. 5.2.14).	

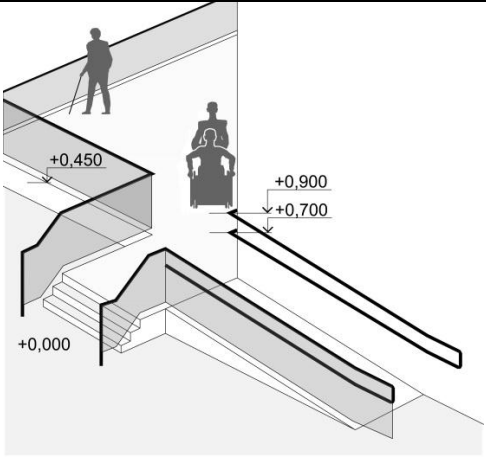
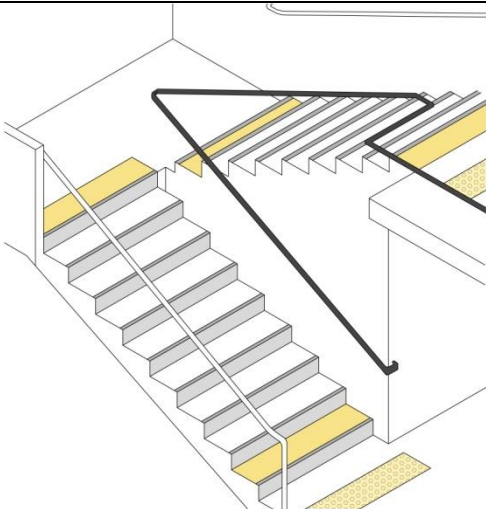
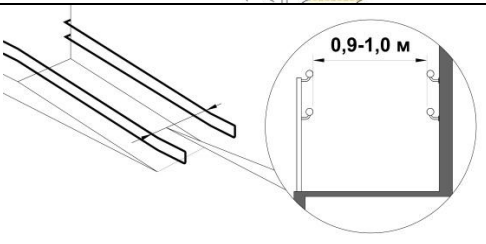
99	Ограждения с поручнями необходимо устанавливать	вдоль обеих сторон всех лестниц и пандусов, а также у всех перепадов высот более 0,45 м, как правило на высоте 0,7 и 0,9 м, у лестниц – на высоте 0,9м, а в дошкольных учреждениях также и на высоте 0,5 м (п.3.32).	вдоль обеих сторон всех пандусов и лестниц, а также у всех перепадов высот горизонтальных поверхностей более 0,45 м на высоте 0,9 м (допускается от 0,85 до 0,92 м), у пандусов – дополнительно и на высоте 0,7 м (п. 5.2.15).	
100	Поручень перил с внутренней стороны лестницы должен быть	непрерывным по всей ее высоте (п.3.32).	непрерывным по всей ее высоте (п. 5.2.15).	
101	Расстояние между поручнями пандуса		от 0,9 до 1,0 м	

102	Завершающие горизонтальные части поручня должны быть	длиннее марша лестницы или наклонной части пандуса 0,3 м (п.3.32).	длиннее марша лестницы или наклонной части пандуса 0,3 м (от 0,27 до 0,33 м) и иметь не травмирующее завершение (п. 5.2.15).	
103	Поручни рекомендуется применять		округлого сечения диаметром от 0,04 до 0,06 м (п.5.2.16).	
104	Расстояние в свету между поручнем и стеной должно быть		не менее 0,045м для гладких поверхностей и не менее 0,06м для шероховатых поверхностей (п.5.2.16).	
105	На верхней или боковой, внешней по отношению к маршу, поверхности поручней перил должны предусматриваться	рельефные обозначения этажей, с размерами цифр, не менее, м: ширина – 0,01, высоты 0,015, высота рельефа цифры – не менее 0,002 м (п.3.33).	рельефные обозначения этажей, а также предупредительные полосы об окончании перил (п. 5.2.16).	
Лифты, подъемные платформы и эскалаторы				

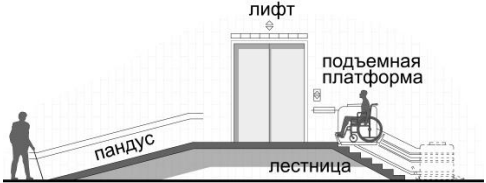
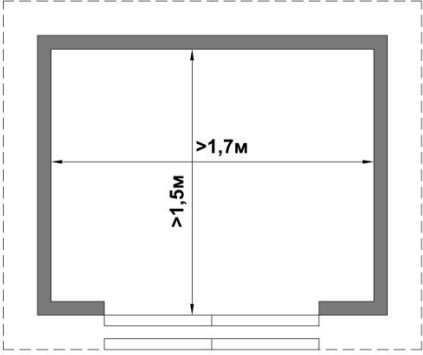
106	<p>Для обеспечения доступа инвалидов на креслах-колясках на этажи выше или ниже этажа основного входа в здание (первого этажа) здания следует оборудовать</p>	<p>пассажирскими лифтами или подъемными платформами в случае размещения помещений, посещаемыми инвалидами на креслах-колясках, на этажах выше или ниже этажа основного входа в здание (первого этажа). Выбор способа подъема инвалидов и возможность дублирования этих способов подъема устанавливается в проектном решении (п.3.34).</p>	<p>пассажирскими лифтами или подъемными платформами. Выбор способа подъема инвалидов и возможность дублирования этих способов подъема устанавливается в задании на проектирование (п. 5.2.17).</p>	
107	<p>Следует применять лифты, предназначенные с размерами кабины</p>	<p>для пользования инвалидом на кресле-коляске. Параметры кабины должны иметь внутренние размеры не менее 1,1 м в ширину и 1,4 м в глубину (п. 3.35).</p>	<p>для пользования инвалидом на кресле-коляске с сопровождающим. Их кабины должны иметь внутренние размеры не менее 1,7 м в ширину и 1,5 м в глубину (п. 5.2.18).</p>	

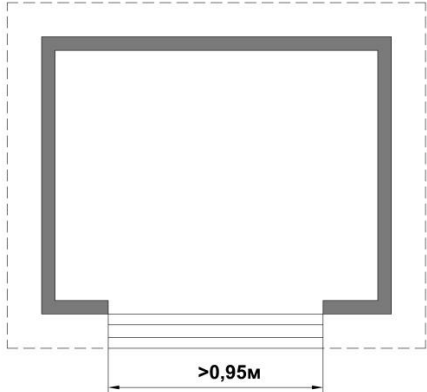
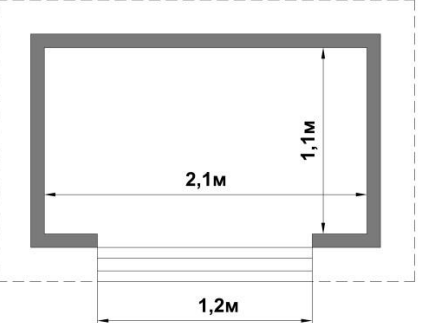
108	Для нового строительства общественных и производственных зданий рекомендуется применять лифты	с шириной дверного проема не менее 0,9 м. В остальных случаях размер дверного проекта устанавливается в задании на проектирование по ГОСТ Р 51631(п.3.35).	с шириной дверного проема не менее 0,95 м (п.5.2.18).	 <p>The diagram shows a rectangular lift door opening with a thick frame. A dashed line indicates the overall width of the opening. A dimension line at the bottom shows the width of the opening is greater than 0.95m (>0,95м).</p>
109	Выбор числа и параметров лифтов для транспортирования инвалидов производится	Число лифтов устанавливается согласно приложению Б. Следует применять лифты, оснащенные системами управления и противодымной защиты, соответствующей требованиям НПБ 250 (п.3.38).	по расчету с учетом максимально возможной численности инвалидов в здании, исходя из номенклатуры по ГОСТ Р 53770(п.5.2.19).	
110	Для жилых многоквартирных зданий для транспортирования инвалидов на кресле-коляске		допустимо использование лифта с размером кабины 2,1х1,1м и шириной дверного проема 1,2 м, в которой кресло-коляска размещается с поворотом (п. 5.2.19).	 <p>The diagram shows a rectangular lift door opening with a thick frame. A dashed line indicates the overall width of the opening. Dimension lines show the width of the opening is 1.2m (1,2м) and the height of the opening is 1.1m (1,1м). The width of the cabin is 2.1m (2,1м).</p>

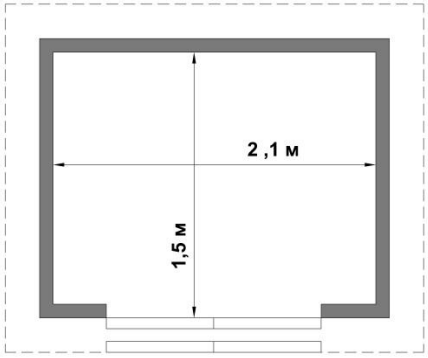
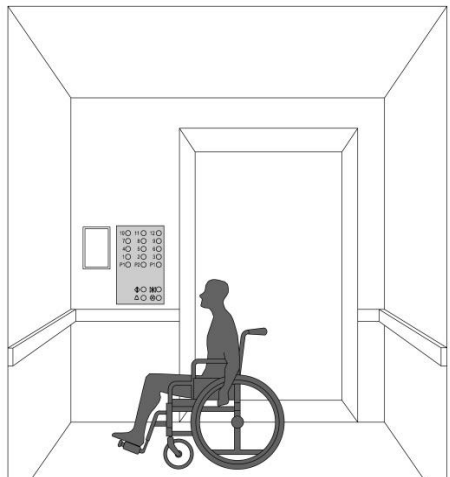
111	<p>На объектах физкультурного, спортивного и физкультурно-досугового назначения для транспортирования людей на креслах-колясках следует применять лифт</p>		<p>с внутренними размерами кабины лифта не менее 2,1х1,5м (п.5.2.19).</p>	
112	<p>Световая и звуковая информирующая сигнализация в кабине лифта, доступного для инвалидов, должна</p>	<p>соответствовать требованиям ГОСТ Р 51631, должна быть предусмотрена у каждой двери лифта, предназначенного для инвалидов на креслах-колясках (п.3.37).</p>	<p>соответствовать требованиям ГОСТ Р 51631 и Технического регламента о безопасности лифтов (п.5.2.20).</p>	

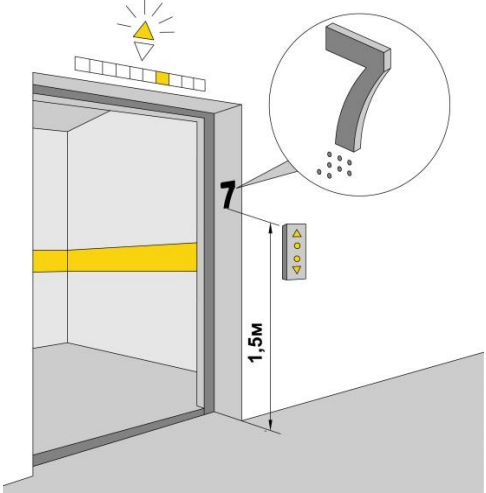
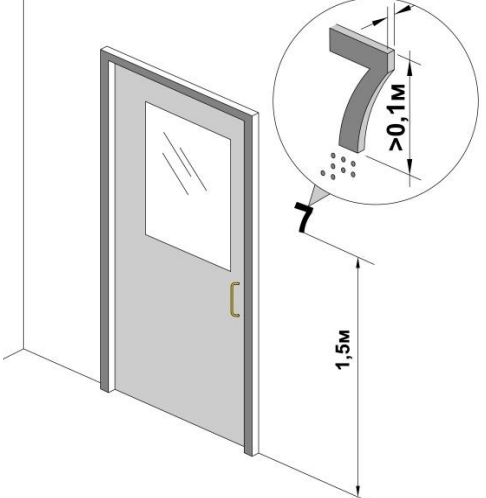
113	У каждой двери лифта, предназначенного для инвалидов, должны быть высоте 1,5 м		тактильные указатели уровня этажа (п. 5.2.20).	
114	Цифровое обозначение этажа должно быть		Напротив выхода из таких лифтов на высоте 1,5 м размером не менее 0,1 м, контрастное по отношению к фону стены (п. 5.2.20).	
115	Установку подъемных платформ с наклонным перемещением для преодоления лестничных	следует предусматривать в соответствии с требованиями ГОСТ Р 51630 (п.3.39).	следует предусматривать в соответствии с требованиями ГОСТ Р 51630 (п.5.2.21).	

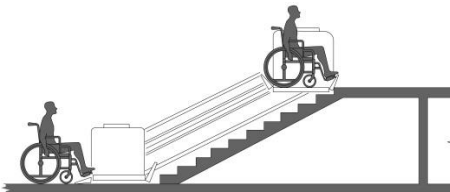
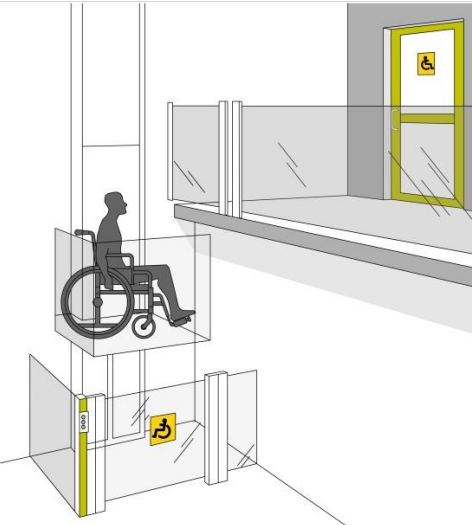
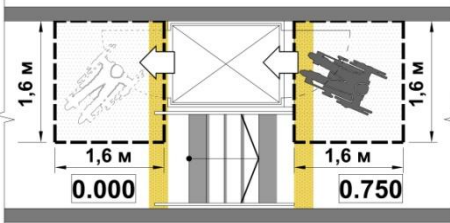
	маршей инвалидами с поражением опорно-двигательного аппарата, в том числе на креслах-колясках			
116	Выходы из подъемника следует предусматривать	только в уровне этажей, имеющих помещения для проживания или целевого посещения инвалидами (п.3.39).		
117	Свободное пространство перед подъемными платформами должно составлять		не менее 1,6х1,6 м (п. 5.2.21).	

118	Эскалаторы должны быть оснащены		тактильными предупреждающими знаками у каждого края (п.5.2.22).	
119	Если эскалатор или пассажирский конвейер находятся на основном пути движения МГН		у каждого их конца следует предусмотреть выступающие перед балюстрадой ограждения высотой 1,0 м и длиной 1,0 – 1,5 м для безопасности слепых и слабовидящих (шириной в чистоте не менее движущегося полотна) (п.5.2.22).	
<i>2.2.3. Пути эвакуации</i>				
120	Проектные решения зданий и сооружений должны обеспечивать безопасность посетителей в соответствии с	СНиП 21-01 и ГОСТ 12.01.004 с учетом мобильности инвалидов различных категорий (по Приложению В), их численности и места нахождения (работы, обслуживания, отдыха) в здании или сооружении (п.3.40).	«Технического регламента о безопасности зданий и сооружений», «Технического регламента о требованиях пожарной безопасности» и ГОСТ 12.1.004 с обязательным учетом психофизиологических возможностей инвалидов	

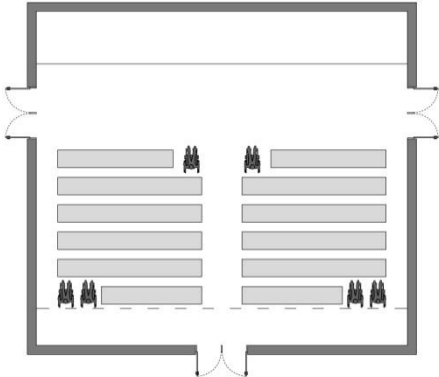
	требованиями		различных категорий, их численности и места предполагаемого нахождения в здании или сооружении (п. 5.2.23).	
121	Места обслуживания и постоянного нахождения МГН	следует располагать на минимально возможных расстояниях от эвакуационных выходов из помещений, с этажей и из зданий наружу. При этом расстояние от дверей помещения с пребыванием инвалидов, выходящего в тупиковый коридор, до эвакуационного выхода с этажа не должно превышать 15м(п.3.41)	следует располагать на минимально возможных расстояниях от эвакуационных выходов из помещений зданий наружу (п. 5.2.24).	 <p>The diagram illustrates a rectangular room with four exits, one on each side. Inside the room, there are two rows of desks or workstations. Small human figures are placed at various points: one near the top-left exit, one near the top-right exit, and two groups of three figures each near the bottom-left and bottom-right exits. This layout demonstrates the placement of service and permanent presence points (МГН) relative to evacuation routes and exits.</p>

122	<p>Ширина (в свету) участков эвакуационных путей, используемых МГН, должна быть не менее, м:</p> <p>Дверей из помещений, с числом находящихся в них инвалидов не более 15 чел; Проемов и дверей в остальных случаях; проходов внутри помещений; Переходных лоджий и балконов, межквартирных коридоров (при открывании дверей внутрь); Коридоров, пандусов, используемых инвалидами для эвакуации</p>	<p>0,9 м</p> <p>1,2 м</p> <p>1,5 м</p> <p>1,8 м (п.3.42)</p>	<p>0,9 м</p> <p>1,2 м</p> <p>1,5 м</p> <p>Согласно 5.2.1 (п. 5.2.25) (Ширина пути движения (в коридорах, галереях и т.п.) должна быть не менее: при движении кресла-коляски в одном направлении 1,5 м; при встречном движении 1,8м</p> <p>Ширину перехода в другое</p>	
-----	--	--	--	--

			<p>здание следует принимать – не менее 2,0 м.</p> <p>При движении по коридору инвалиду на кресле-коляске следует обеспечить минимальное пространство для:</p> <p>поворота на 90° – равное 1,2х1,2 м;</p> <p>разворота на 180° – равное диаметру 1,4 м.</p> <p>В тупиковых коридорах необходимо обеспечить возможность разворота кресла-коляски на 180°.</p> <p>Высота коридоров по всей их длине и ширине должна составлять в свету не менее 2,1 м. При реконструкции зданий допускается уменьшать ширину коридоров при условии создания разъездов (карманов) для кресел-колясок размером 2 м (длина) и 1,8 м (ширина) в пределах прямой видимости следующего кармана</p>	
--	--	--	---	--

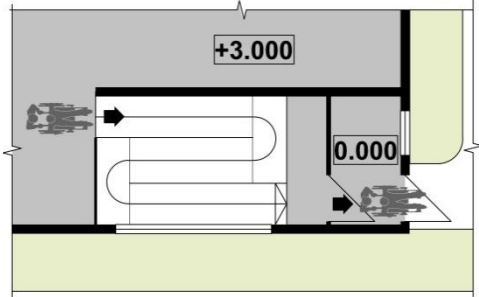

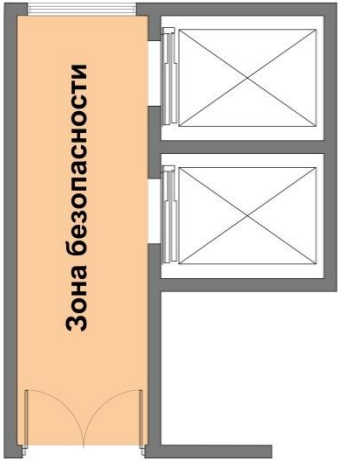
123	Пандус, служащий путем эвакуации со второго и вышележащих этажей, должен	Быть непосредственно связан через тамбур с выходом наружу (п.3.43).	иметь выход наружу из здания на прилегающую территорию (п. 5.2.26).	
124	Конструкции эвакуационных путей должны быть	класса К0 (непожароопасные), предел огнестойкости должен соответствовать требованиям таблицы 4* СНиП 21-01, а материалы их отделки и покрытия полов – требованиям 6.25* СНиП 21-01 (п.3.44).	запроектированы в соответствии с требованиями СП 1.13130 в отношении конструктивных решений и применяемых материалов (п. 5.2.29).	
125	Если по расчету невозможно обеспечить своевременную эвакуацию всех МГН за необходимое время, то для их спасения на путях эвакуации следует предусматривать	Пожаробезопасную зону, из которой они могут эвакуироваться более продолжительное время или находиться в ней до прибытия спасательных подразделений. Предельно допустимые расстояния от наиболее удаленной точки помещения для инвалидов до двери в пожаробезопасную зону должно быть в пределах досягаемости за необходимое время эвакуации (п.3.45).	зоны безопасности, в которых они могут находиться до прибытия спасательных подразделений, либо из которых они могут эвакуироваться более продолжительное время и (или) спасаться самостоятельно по прилегающей незадымляемой лестничной клетке или пандусу. Предельно допустимые расстояния от наиболее удаленной точки помещения для инвалидов до двери в зону	

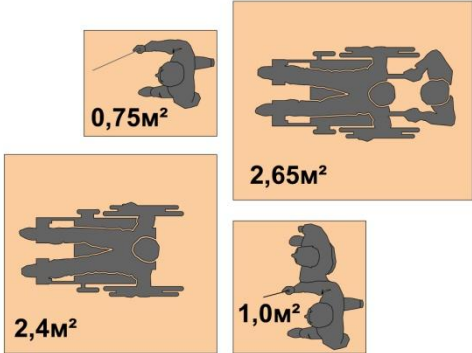
			<p>безопасности должно быть в пределах досягаемости за необходимое время эвакуации. В состав зоны безопасности может включаться площадь примыкающей лоджии или балкона, отделенных противопожарными преградами от остальных помещений этажа, не входящих в зону безопасности. Лоджии и балконы могут не иметь противопожарного остекления, если наружная стена под ними глухая с пределом огнестойкости не менее REI 30 (EI 30) или имеющиеся в этой стене оконные и дверные проемы должны быть заполнены противопожарными окнами и дверями (п. 5.2.27).</p>	
126	<p>Зоны безопасности рекомендуется предусматривать</p>	<p>вблизи вертикальных коммуникаций или проектировать их как единый узел с выходом на незадымляемую лестничную клетку типа Н1 или в помещение для пандуса с аналогичными ограждающими конструкциями (п.3.47).</p>	<p>в холлах лифтов для транспортирования пожарных подразделений, а также в холлах лифтов, используемых МГН. Данные лифты могут использоваться для спасения инвалидов во время пожара. Число лифтов для МГН устанавливается расчетом согласно приложения Г (п. 5.2.27).</p>	

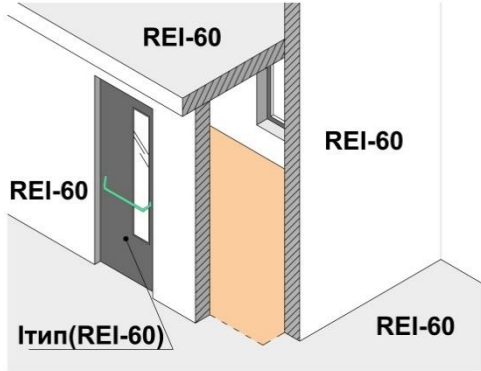
127	<p>Площадь зоны безопасности должна быть предусмотрена на всех инвалидов, остающихся по расчету на этаже, исходя из удельной площади, приходящейся на одного спасаемого, при условии возможности его маневрирования, м²/чел.:</p> <p>инвалид в кресле-коляске; инвалид в кресле-коляске с сопровождающим; инвалид, перемещающийся самостоятельно инвалид, перемещающийся с сопровождающим;</p>	<p>2,4 м²</p> <p>2,65 м²</p> <p>0,75 м²</p> <p>1,00 м²</p> <p>В состав зоны безопасности может включаться площадь примыкающей лоджии или балкона, отделенных</p>	<p>2,4 м²</p> <p>2,65 м²</p> <p>0,75 м²</p> <p>1,00 м²</p> <p>При обоснованном использовании в качестве зоны безопасности незадымляемой лестничной клетки или</p>	 <p>The diagrams illustrate safety zones for different types of wheelchair users. The top-left diagram shows a person in a wheelchair with a handrail, labeled 0,75m². The top-right diagram shows a person in a wheelchair with a handrail and a person standing nearby, labeled 2,65m². The bottom-left diagram shows a person in a wheelchair with a handrail, labeled 2,4m². The bottom-right diagram shows a person in a wheelchair with a handrail, labeled 1,0m².</p>
-----	---	--	---	---

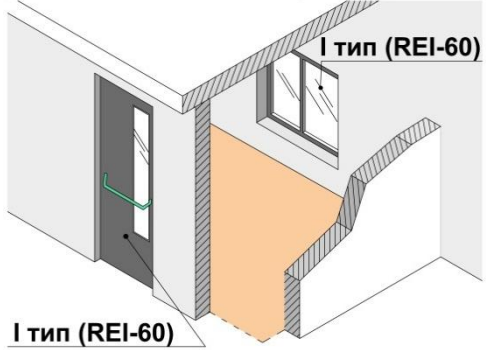

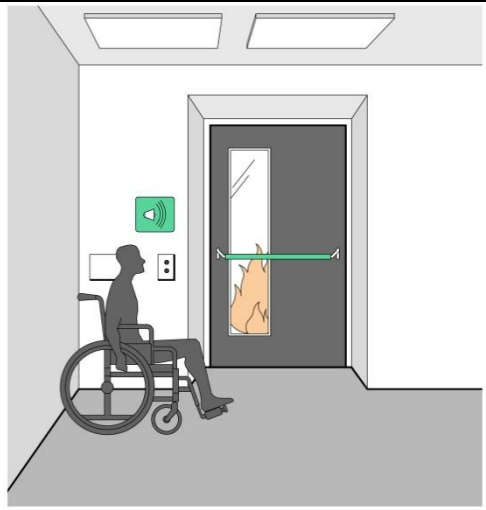
		противопожарными преградами от остальных помещений этажа (п.3.46).	пандуса, служащего путем эвакуации, размеры площадок лестничной клетки и пандуса необходимо увеличить исходя из размеров проектируемой зоны (п. 5.2.28).	
128	Зона безопасности должна быть отделена от других помещений и примыкающих коридоров противопожарными преградами, имеющими пределы огнестойкости:	Стены – REI 90, перекрытия – REI 60, двери и окна – первого типа (п.3.48).	стены, перегородки, перекрытия – не менее REI 60, двери и окна – первого типа (п.5.2.29).	 <p>The diagram illustrates a fire safety zone. It shows a door labeled 'I тип (REI-60)' and several walls labeled 'REI-60'. A green arrow points to the door. The diagram is a 3D perspective view of a corner in a room, showing the door and the walls it connects.</p>
129	Конструкции противопожарных зон:	должны быть Класса К0 (непожароопасные), а материалы отделки и покрытий должны соответствовать требованиям 6.25* СНиП 21-01 (п.3.49).	Зона безопасности должна быть запроектирована в соответствии с требованиями СП 1.13130 в отношении конструктивных решений и применяемых материалов (п.5.2.29).	

130	Двери в пожаробезопасную зону должны быть	противопожарными самозакрывающимися уплотнениями в притворах (п. 3.49).	двери и окна – первого типа (п. 5.2.29).	
131	Зона безопасности должна быть	незадымляемой. При пожаре в ней должно создаваться избыточное давление 20 Па при одной открытой двери эвакуационного выхода (п.3.50).	незадымляемой. При пожаре в ней должно создаваться избыточное давление 20 Па при одной открытой двери эвакуационного выхода (п. 5.2.29).	
132	Подпор воздуха	В шахтах лифтов, имеющих выход пожаробезопасную зону, должен быть создан подпор воздуха, соответствующий требованиям СНиП 2.04.05 (п.3.50).	Должно создаваться избыточное давление 20 Па при одной открытой двери эвакуационного выхода (п. 5.2.29).	

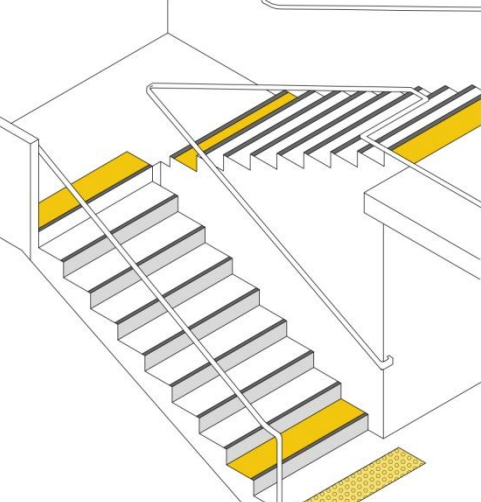
133	Каждая зона безопасности общественного здания должна быть	Оборудована двухсторонней связью с диспетчером или дежурным. В иных случаях следует предусматривать кнопку звонка (п.3.57).	оснащена селекторной связью или другим устройством визуальной или текстовой связи с диспетчерской или с помещением пожарного поста (поста охраны) (п. 5.2.30).	
134	Двери, стены помещений зон безопасности, а также пути движения к зонам безопасности должны быть обозначены		эвакуационным знаком Е 21 по ГОСТ Р 12.4.026 (п. 5.2.30).	 <p>Эвакуационный знак Е 21 по ГОСТ Р 12.4.026</p>

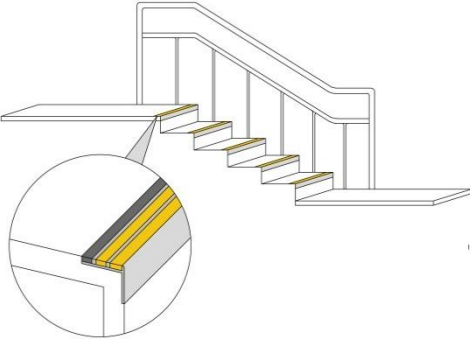
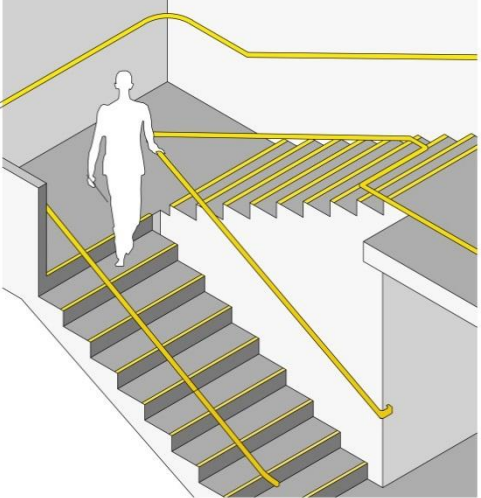
135	На планах эвакуации должны быть обозначены		места расположения зон безопасности (п. 5.2.30).	
136	Верхнюю и нижнюю ступени в каждом марше эвакуационных лестниц следует		окрашивать в контрастный цвет или применять тактильные предупредительные указатели, контрастные по цвету по отношению к прилегающим поверхностям пола, шириной 0,3 м (п.5.2.31).	

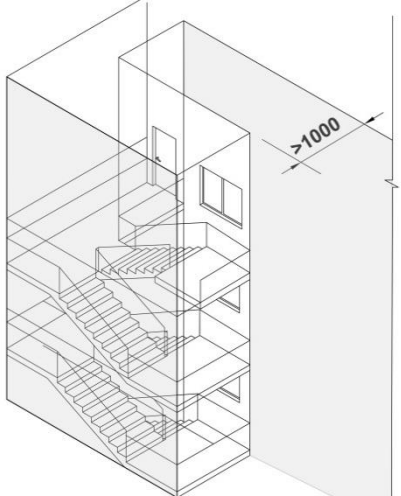
137	Возможно применение для ориентации и помощи слепым и слабовидящим		<p>защитного углового профиля на каждой ступени по ширине марша. Материал должен быть шириной 0,05 – 0,065 м на проступи и 0,03 – 0,055 м на подступенке. Он должен визуально контрастировать с остальной поверхностью ступени (п.5.2.31).</p>	
138	Кромки ступеней или поручни лестниц на путях эвакуации должны быть		<p>окрашены краской, светящейся в темноте, или на них наклеены световые ленты (п.5.2.31).</p>	



139	Допускается для эвакуации предусматривать		<p>наружные эвакуационные лестницы (лестницы третьего типа), если они отвечают требованиям 5.2.9.</p> <p>При этом должны выполняться одновременно следующие условия:</p> <p>лестница должна находиться на расстоянии более 1,0 м от оконных и дверных проемов;</p> <p>лестница должна иметь аварийное освещение.</p> <p>(п.5.2.32).</p>	
140	Не допускается предусматривать пути эвакуации для слепых и других инвалидов		по открытым наружным металлическим лестницам (п.5.2.32).	
141	На объектах с постоянным проживанием или временным пребыванием лиц с девиантным поведением на		применение электромагнитных замков. При этом следует предусмотреть разблокирование этих дверей одним из способов: при срабатывании автоматической пожарной сигнализации и (или) автоматической установки	

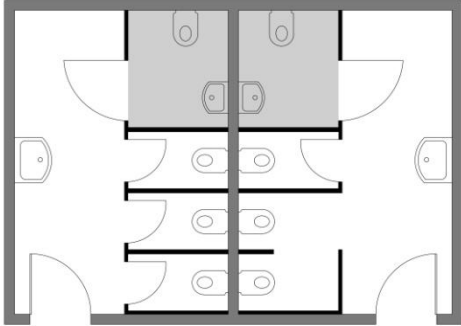
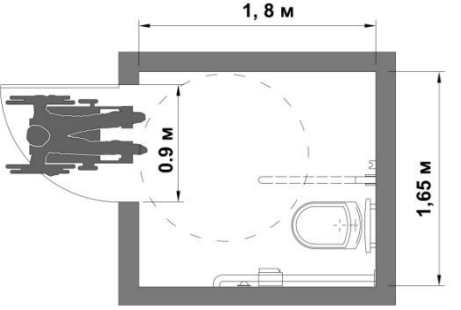

	дверях эвакуационных выходов допускается		пожаротушения; дистанционно с пожарного поста (с поста охраны); по месту с применением ручных магнитных ключей (п.5.2.33).	
142	На объектах с постоянным проживанием или временным пребыванием МГН в коридорах, лифтовых холлах, в лестничных клетках, где предусматривается		эксплуатация дверей в открытом положении, следует предусматривать один из следующих способов закрывания дверей: автоматическое закрывание этих дверей при срабатывании АПС и (или) автоматической установки пожаротушения; дистанционное закрывание дверей с пожарного поста (с поста охраны); механическое разблокирование дверей по месту (п. 5.2.33).	
143	На путях эвакуации допускается применение раздвижных дверей при условии, что они:		имеют функцию «антипаника», наряду с раздвижными имеются эвакуационные распашные двери, раскрываются и фиксируются при срабатывании автоматически, дистанционно с пожарного поста (поста охраны), от кнопки у двери или механическим способом (п. 5.2.33).	
144	Освещенность на путях эвакуации (в том числе в	повышать на одну ступень по сравнению с требованиями СНИП 23-05 (п.3.54).	повышать на одну ступень по сравнению с требованиями СП 52.13330 (п. 5.2.34).	

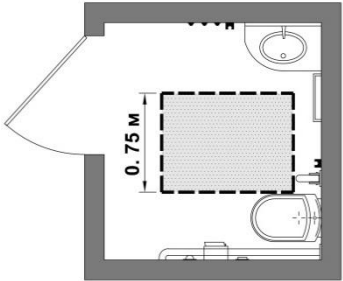
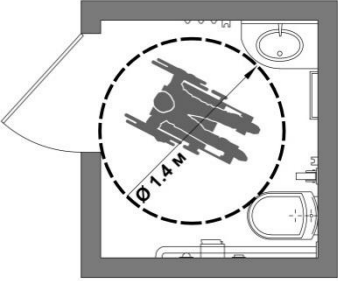
	<p>начале и конце пути) и в местах оказания (предоставления) услуг для МГН в зданиях общественного и производственного назначения следует</p>			
145	<p>Перепад освещенности между соседними помещениями и зонами не должен быть</p>	<p>более 1:4 (п.3.54).</p>	<p>более 1:4 (п. 5.2.34).</p>	

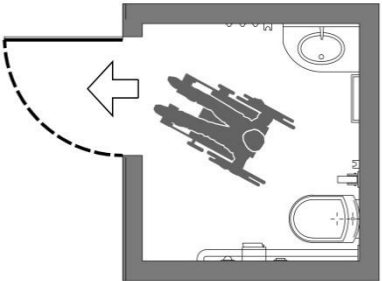
5.3 Санитарно-бытовые помещения				
146	<p>Специально оборудованные для МГН места в раздевальных, универсальные кабины в уборных и душевых, ванных должны быть предусмотрены</p>	<p>В общественных уборных, в том числе размещаемых в общественных и производственных зданиях (кроме указанных в 3.51 СНиП 2.08.02) (п.3.63). При расчетной численности посетителей 50 человек и более или при расчетной продолжительности нахождения посетителя в здании 60 мин и более следует предусматривать уборную с универсальной кабиной (п.3.63).</p>	<p>во всех зданиях, где имеются санитарно-бытовые помещения, (п.5.3.1).</p>	
147	<p>В общем количестве кабин уборных общественных и производственных зданий</p>	<p>Уборные в зданиях, где работают инвалиды, должны быть на каждом этаже, независимо от числа работающих, при этом не менее одной из общего числа кабин в уборных должна быть универсальной (п.3.64).</p>	<p>доля доступных для МГН кабин должна составлять 7%, но не менее одной (п. 5.3.2).</p>	
148	<p>Доступная кабина в общей уборной должна иметь размеры в плане не менее, м:</p>	<p>ширина – 1,65, глубина – 1,8 (п.3.67).</p>	<p>ширина – 1,65, глубина – 1,8, ширина двери – 0,9. Примечание – Габариты доступных и универсальных (специализированных) кабин могут изменяться в зависимости от расстановки применяемого оборудования. (п.5.3.3).</p>	

149	В кабине рядом с унитазом следует предусматривать	пространство для размещения кресла-коляски, а также крючки для одежды, костылей и других принадлежностей (п.3.67).	пространство не менее 0,75 м для размещения кресла-коляски, а также крючки для одежды, костылей и других принадлежностей (п. 5.3.3).	
150	В кабине должно быть свободное пространство		диаметром 1,4 м для разворота кресла-коляски (п. 5.3.3).	

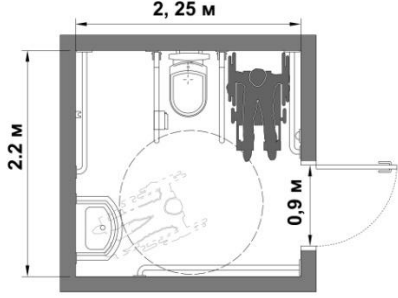
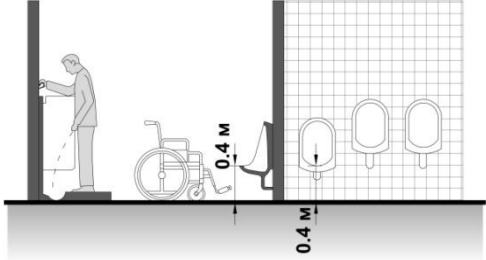
151	Двери должны открываться		наружу п. (п.5.3.3).	
152	В универсальной кабине и других санитарно-бытовых помещениях, предназначенных для пользования всеми категориями граждан, в том числе инвалидов, следует предусматривать возможность установки	В случае необходимости поручней, штанг, поворотных или откидных сидений (п.3.67).	откидных опорных поручней, штанг, поворотных или откидных сидений (п. 5.3.3).	 <p>Закладные детали в перегородках Инсталяция (несущий каркас) Несущая стена</p>

153	Размеры универсальной кабины в плане не менее, м:	2,2x2,2 (п.3.68).	ширина – 2,2, глубина – 2,25 (п. 5.3.3).	
154	Один из писсуаров следует располагать на высоте от пола		не более 0,4 м или применять писсуар вертикальной формы (п. 5.3.3).	
155	Следует применять унитазы, имеющие		опору для спины (п. 5.3.3).	

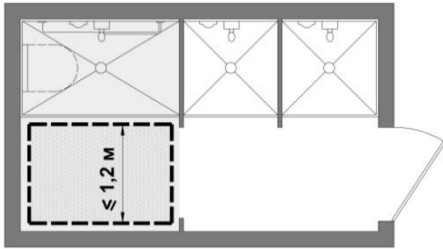
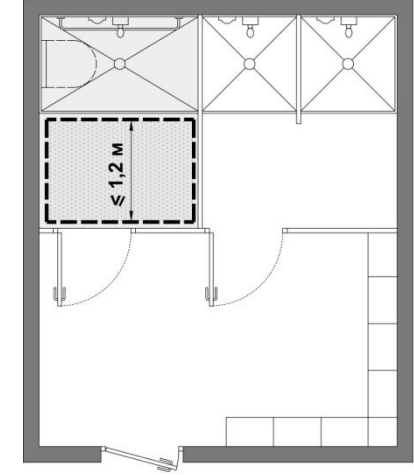
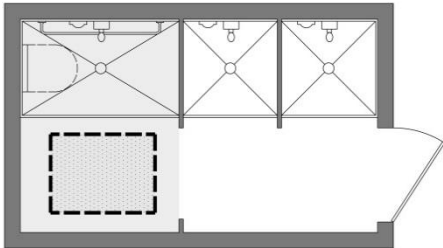
156	В помещениях доступных душевых следует предусматривать	не менее одной кабины, оборудованной для инвалида на кресле-коляске, перед которой следует предусматривать пространство для подъезда кресла-коляски (п.3.65).	не менее одной кабины, оборудованной для инвалида на кресле-коляске, перед которой следует предусматривать пространство для подъезда кресла-коляски (п.5.3.4).	
157	Для инвалидов с нарушением опорно-двигательного аппарата и недостатками зрения следует предусматривать	закрытые душевые кабины с открыванием двери наружу и входом непосредственно из гардеробной (п.3.66).	закрытые душевые кабины с открыванием двери наружу и входом непосредственно из гардеробной с нескольким полом и поддоном без порога (п.5.3.5).	
158	В помещениях доступных душевых следует предусматривать	не менее 1 универсальной душевой кабины на 3 инвалидов с нарушениями опорно-двигательного аппарата и недостатками зрения(п.3.66).	не менее одной кабины, оборудованной для инвалида на кресле-коляске, перед которой следует предусматривать пространство для подъезда кресла-коляски (п.5.3.4).	

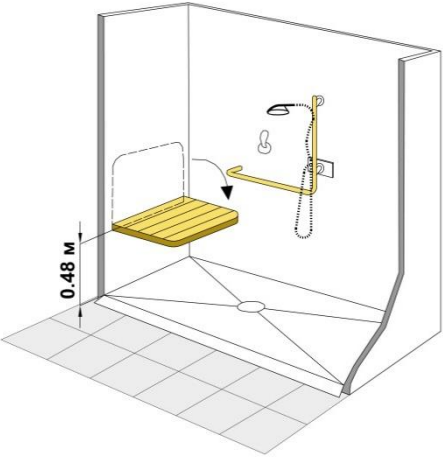
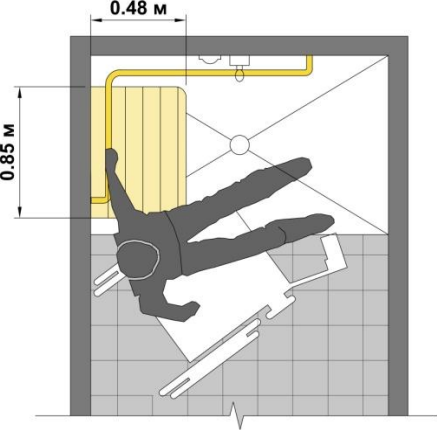
159	Доступная душевая кабина для МГН должна быть оборудована		переносным или закрепленным на стене складным сиденьем, расположенным на высоте не более 0,48 м от уровня поддона; ручным душем; настенными поручнями (п. 5.3.5).	
160	Глубина сиденья должна быть не менее		0,48 м, длина – 0,85 м (п.5.3.5).	

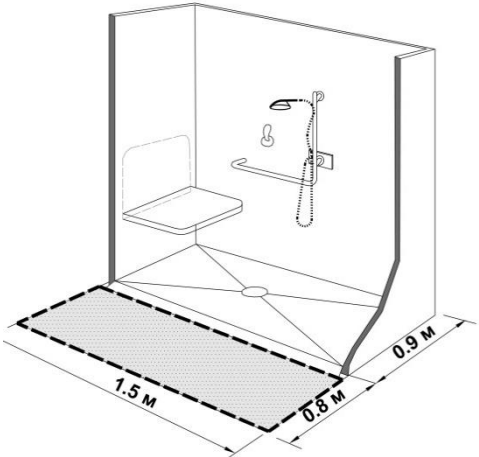
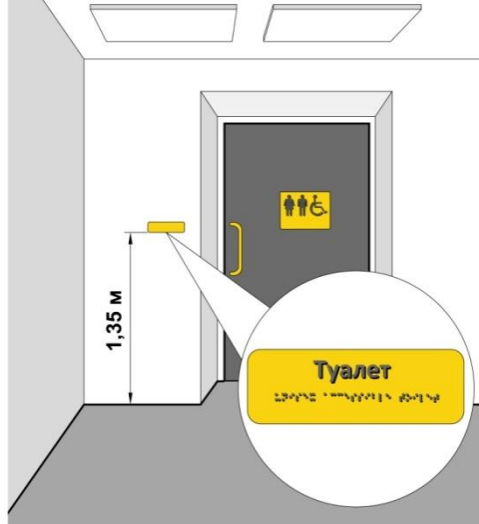
161	Габариты поддона (трапа) должны быть не		менее 0,9×1,5 м, свободной зоны – не менее 0,8×1,5 м (п.5.3.5).	
162	У дверей санитарно-бытовых помещений или доступных кабин (уборная, душевая, ванная и т.п.) следует предусматривать	Информирующие обозначения помещений внутри здания должны дублироваться рельефными значками и размещаться рядом с дверью, со стороны дверной ручки и крепиться на высоте от 1,4 до 1,75 м (п.3.61).	специальные знаки (в том числе рельефные) на высоте 1,35 м (п.5.3.6).	

163	Доступные кабины должны быть оборудованы	Двухсторонней связью с диспетчером или дежурным. В иных случаях следует предусматривать кнопку звонка. В общественной уборной электрический звонок или извещатель должен выводиться в дежурную комнату (п.3.57).	системой тревожной сигнализации, обеспечивающей связь с помещением постоянного дежурного персонала (поста охраны или администрации объекта).	
-----	--	--	--	---

164	<p>Геометрические параметры зон, используемых инвалидами, в том числе на креслах-колясках, в санитарно-бытовых помещениях общественных и производственных зданий, следует принимать по таблице 1: размеры в плане (в чистоте), м:</p> <p>Кабины душевых: Закрытые; открытые и со сквозным проходом; полудуши; Кабины личной гигиены женщин.</p>	<p>1,8 x 1,8 1,2 x 0,9</p> <p>1,8 x 2,6 (п.3.69).</p>	<p>1,8 x 1,8 1,2 x 0,9</p> <p>1,8 x 2,6 (п.5.3.7).</p>	
-----	---	---	--	--

165	<p>Ширину проходов между рядами следует принимать не менее, м:</p> <p>для кабин душевых закрытых и открытых, умывальников групповых и одиночных, уборных, писсуаров;</p> <p>для шкафов гардеробных со скамьями (с учетом скамей);</p> <p>то же, без скамей</p>	<p>1,8</p> <p>2,4</p> <p>1,8 (п.3.71).</p>	<p>1,8</p> <p>2,4</p> <p>1,8 (п.5.3.8).</p>	<p>1.8 м</p> <p>душевые кабины - открытые</p> <p>1.8 м</p> <p>душевые кабины - закрытые</p> <p>1.8 м</p> <p>ряды умывальников и уборных</p> <p>1.8 м</p> <p>ряды писсуаров</p> <p>1.8 м</p> <p>без скамей</p> <p>2.4 м</p> <p>со скамьями</p> <p>Шкафы в гардеробных:</p>
-----	--	--	---	--

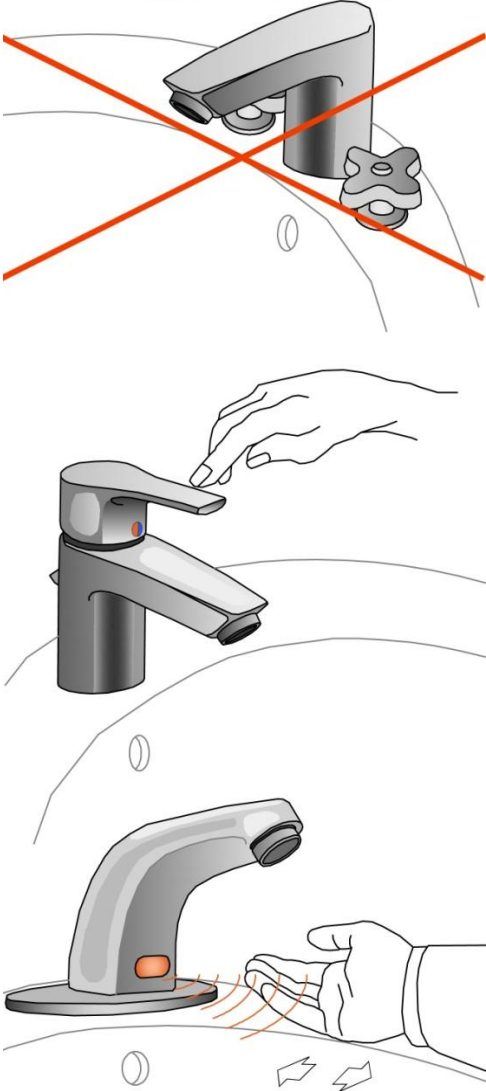
166	В доступных кабинах следует применять водопроводные краны	Рекомендуется применение водопроводных кранов рычажного или нажимного действия, а при возможности – управляемых электронными системами (п. 3.72).	с рычажной рукояткой и термостатом, а при возможности – с автоматическими и сенсорными кранами бесконтактного типа. Применение кранов с раздельным управлением горячей и холодной водой не допускается (п.5.3.9)	<p style="text-align: center;">НЕДОПУСТИМО</p> 
-----	---	---	--	--

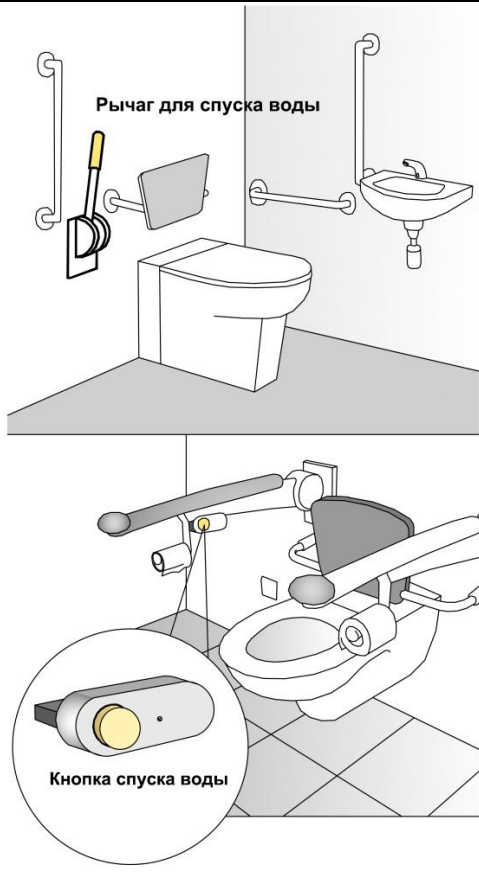
167	Управление спуском воды в унитазе	Рекомендуется располагать на боковой стенке кабины (п.3.72).	Следует применять унитазы с автоматическим сливом воды или с ручным кнопочным управлением, которое следует располагать на боковой стене кабины, со стороны которой осуществляется пересадка с кресла-коляски на унитаз (п.5.3.9).	 <p>Рычаг для спуска воды</p> <p>Кнопка спуска воды</p>
-----	-----------------------------------	--	---	---

